

# Spis treści

04 edukacja

---

34 zabawki

---

72 meble

---

109 tablice

---

110 gimnastyka

---

127 place zabaw

---



- produkty cieszące się największym zainteresowaniem  
(sprzedane ponad 500 egzemplarzy)

# KODOWANIE



## ■ Robot Botley

Zawartość zestawu:

- Robot Botley o wym. 8,6 (14,8 z ramionami) x 13,7 x 7,5 cm
- Łatwy w obsłudze pilot do programowania o wym. 7 x 11,5 x 4 cm
- Zdejmowane ramiona robota
- 40 kart do kodowania o wym. 5 x 5 cm





## ■ Bystre oczko - zestaw edukacyjny

Bogato wyposażony zestaw, który zbiera fantastyczne recenzje rodziców i pedagogów! Rozwija koncentrację i pamięć, ćwiczy analizę wzrokową i słuchową, uczy rozróżniania kolorów i kształtów, wzbogaca słownictwo.

- oryginalna wielkość tafelka 4,2 x 4,2 cm



## ■ Ku ku ry kuuu!!!

Proste zasady, komiczne sytuacje, wynikające z konieczności naśladowania zwierzęcych głosów, możliwość wspólnej zabawy maluchów z dorosłymi, to atuty tej gry. Potrzebne do niej będą: świetny refleks, spostrzegawczość i dobry głos. Daje to gwarancję zgromadzenia największej liczby żetonów z robaczkami - przysmakami koguta, który jest jokerem w tej grze. Zestaw zawiera:

- 60 kartoników z obrazkami zwierząt (10 różnych obrazków po 6 szt., śr. 6,3cm)
- 4 kartoniki z kogutem,
- 45 żetonów z robaczkami,
- dla 2-6 graczy,
- od 3 lat.



## ■ Dobre wychowanie

Przykłady dobrego i złego wychowania. Oprócz gry w zestawie jest książeczka z wierszykami. Układanka posiada nie tylko walory dydaktyczno-edukacyjne, ale również dzięki trzem rodzajom gier, jakie proponuje, ćwiczy pamięć, rozwija koncentrację i równocześnie zachęca do twórczego działania i kreatywnego myślenia.

- Zestaw zawiera:
- 32-stronicowa książeczka z wierszykami
  - 24 duże, sztywne plakietki
  - 45 żetonów.

## ■ Encyklopedia dla malucha

Quiz zawiera zagadki o przedmiotach i zjawiskach z codziennego życia człowieka.

Zawartość:

- 100 dwustronnych kart z zagadkami-wierszykami,
- 6 pionków,
- kostka,
- plansza,
- dla 2-6 graczy,
- od 6 lat.

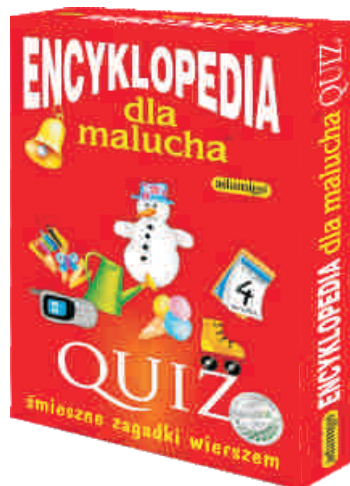





## Układam i czytam

Zestaw zawiera 48 puzzli, z których można ułożyć 16 wyrazów z ilustracjami. W środku znajduje się instrukcja z opisem 2 gier. Zestaw można również wykorzystać jako układankę podczas zabawy z jednym dzieckiem.

## Liczę i dodaję

Zestaw zawiera 48 elementów, dzięki którym dziecko uczy się przeliczania. W środku znajduje się instrukcja z opisem dwóch gier.



Za pomocą suchościernego markera dziecko ćwiczy rączkę.



## Piszę i zmazuję litery

Zestaw zawiera:

- 16 dwustronnych tablic o wym. 11,5 x 16,3 cm,
- marker suchościerny,
- ściereczkę.



## Piszę i zmazuję cyferki

Zestaw zawiera:

- 6 dwustronnych tablic o wym. 11,5 x 16,3 cm,
- marker suchościerny,
- ściereczkę.



## 4 pory roku - loteryjka obrazkowa

Loteryjka edukacyjna zawierająca 3 gry. Uczy spostrzegawczości analizowania obrazu i kojarzenia sytuacyjnego. Ilustracje zachęcają do opowiadania, co o danej porze roku robią dzieci na obrazku.

- 4 dwustronne plansze o wym. 23,5 x 16 cm,
- 35 kartoników o wym. 4,2 x 4,2 cm,
- dla 2-4 graczy,
- od 4 lat.







## ■ Domki i kryjówki

Zestaw zawiera 24 puzzle, z których można ułożyć 12 par.



## ■ Czyje to mieszkanie

Zestaw zawiera 24 puzzle, z których można ułożyć 12 par obrazków przedstawiających mieszkanie i schronienia oraz ich mieszkańców.



## ■ Zwierzaki i ich przysmaki

Zestaw zawiera 24 puzzle, z których można ułożyć 12 par.



DZIĘKI KOLOROWYM KODOM DZIECKO MOŻE SPRAWDZIĆ, CZY UŁOŻYŁO OBRAZKI W ODPOWIEDNIEJ KOLEJNOŚCI

## ■ Jak to się robi I

Zestaw historyjek obrazkowych przedstawiających cykle produkcyjne.



## ■ Jak to się robi II



## Symetria

Zestaw trzech gier, które w ciekawy sposób pomogą zrozumieć pojęcie symetrii, z którą dziecko spotyka się na co dzień. W zestawie znajduje się wiele obrazków, a każdy z nich podzielony jest na dwie części, które należy do siebie dopasować. Podczas zabawy dziecko może przyłożyć jedną część układanki do lustra, co umożliwi ujrzenie całego przedmiotu. Duża ilość i różnorodność elementów zapewni zabawę dla sporej grupy dzieci.

- 48 par, • 96 el. o wym. 7,4 x 7,4 cm,
- dla 1-6 graczy,
- od 4 lat.



## Igła z nitką

Kogut i kura, żaba i bocian, kot i mysz, ryba i wędka, igła i nitka. Naturalne skojarzenia, które są jednak owocem wiedzy i doświadczenia, wymagają od najmłodszych, aby krok po kroku poznawać świat wokół siebie.

- 3 gry edukacyjne,
- 48 plakietek o wym. 7,4 x 7,4 cm,
- instrukcja,
- dla 1-4 graczy,
- od 4 lat.

## Składaki - układanka

Układanka dla najmłodszych. Dzięki układance grający zamieniają się w szalonego mechanika, który ma możliwość ułożenia z jej części 1320 najdziwniejszych pojazdów świata.

- od 4 lat.



## Przeciwieństwa - wesoły i smutny

Gra edukacyjna, która składa się z kartoników, na których namalowano pary przeciwieństw. Zadaniem uczestników zabawy jest odnalezienie, a później nazwanie ich. Gra ćwiczy pamięć, refleks i spostrzegawczość.

- 48 el. o wym. 7 x 7 cm,
- dla 1-4 graczy,
- od 4 lat.





## ■ Buziaki śmieszaki

Niekoniecznie pasujące do siebie części twarzy wyrażające różne emocje z pewnością rozbawią i zaciekawią dzieci. Ilość elementów gry gwarantuje zabawę, która szybko się nie znudzi, ponieważ istnieje aż 5832 możliwości ułożenia różnych, najdziwniejszych min. Dzięki takiej zabawie maluch nauczy się rozróżniać emocje, odczytywać je, rozumieć nie tylko swoje nastroje, ale także innych otaczających go ludzi. Dodatkowym atutem gry jest jej walor humorystyczny.

- 18 podzielonych na 3 części buziek (wym. złożonej bużki 11 x 15 cm)
- dla 1-4 graczy,
- od 3 lat.



## ■ Ekobohater

Zadaniem graczy jest zebranie różnego rodzaju śmieci, posegregowanie ich i wrzucenie do pojemnika w odpowiednim kolorze. Gra rozwija świadomość ekologiczną, przekazuje wiedzę na temat segregacji odpadów i uczy myślenia strategicznego.



## ■ Domino obrazkowe i klasyczne

Domino to gra logiczna, która zachęca do myślenia, porównywania i kojarzenia.



## ■ Zwierzęce portrety

Gra edukacyjna, która jest wstępem do nauki podstaw geometrii. Zadaniem dziecka jest skojarzenie obrazków wykonanych z różnej strony zwierzątka (bok, przód, tył)



## ■ Zegar SF

- wymiary :  $\phi$  30 cm





## Gra HOKEJ

Dwóch graczy próbuje wbić krążek do bramki przeciwnika.  
Gra zasilana 2 bateriami.

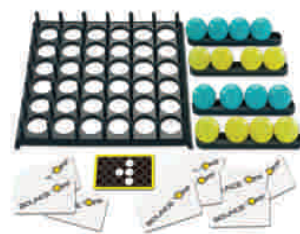
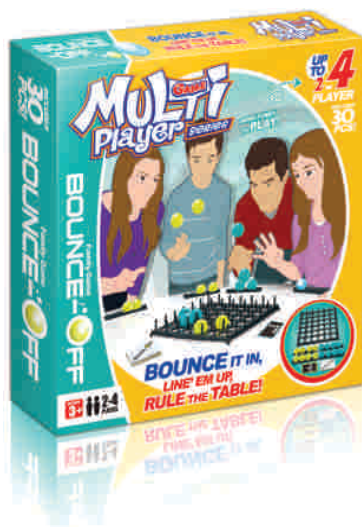

## Gra PIŁECZKI

Gra polega na umieszczeniu rzutem piłeczek na podstawie zgodnej z wylosowaną kartą pracy.



## Gra ŚCIANA

Zabawa polega na takim wypchnięciu cegieł ze ściany, aby nie zrzucić umieszczonego na górze jajka.



## Gra SPAGETTI

Dzieci na przemian wyciągają plastikowy makaron, tak żeby nie zrzucić z talerza piłeczek.



## Gra SŁOŃ

Gra polega na precyzyjnym zrzuceniu krążka z nosa maski słonia na tarczę, tak aby w środku znalazł się słoń tego samego koloru, co maska.

**HITY**  
SPRZEDAŻY

## Gra WOJNA DYSKÓW

Gra dla dwóch osób.  
W celu utrudnienia umieszczania krążków we właściwym miejscu, dzieci strzelają krążkami w krążki przeciwnika.



## Gra ŻETONY

Spuszczamy żetony po ruchomej rynnie trafiając w odpowiednie kolorystycznie miejsce.





**HITY**  
SPRZEDAŻY



■ Gra **WARCABY**

Plansze (130 x 93 cm)  
od spodu podklejone są  
antyślizgowym materiałem.

■ Gra **CHIŃCZYK**

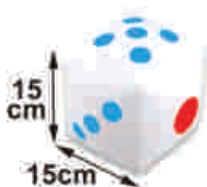

■ Gra **WAŻ I DRABINY**





## Gra drewniana UFO

Po rzucie kostką dziecko umieszcza wyrzucony klocek o odpowiednim kształcie i kolorze na niebieskiej platformie, tak aby nie zrzucić pozostałych klocków.



## Gra drewniana MIŚ

Silny tata miś przygarnia swoje dzieci, tak aby wszystkie znalazły miejsce na jego ramionach.

- 9 elementów



## Gra drewniana MOTYL

Gra ułatwi poznanie kolorów oraz rozwinię sprawność koordynacji wzrokowo-ruchowej.

- wymiary: 24 x 2 cm



## Gra drewniana ZWIERZĘTA

Gra pozwoli dzieciom poznać kolory i kształty zwierząt.

- Zestaw zawiera:
  - 4 deseczki z kształtami zwierząt o wymiarach 30 x 6,5 cm
  - 36 postaci drewnianych zwierząt w sześciu kolorach
  - 2 kostki



## Gra KOLORY

Po rzucie trzema kostkami dzieci szukają butelki z kolorami wyrzuconymi na kostkach

- Zestaw zawiera:
  - 41 butelek,
  - 1 podkładkę fanelową,
  - 3 kostki do gry



## Układanka drewniana TANGRAM

Dwustronna tablica magnetyczna pozwoli dzieciom na odwzorowanie i poznanie kształtów geometrycznych.

- wymiary : 35 x 23 x 6 cm
- zestaw zawiera :
  - 7 geometrycznych drewnianych magnetycznych kłoców
  - 6 kart pracy o wymiarach : 30 x 18 cm
  - 24 karty pracy o wymiarach : 18 x 15 cm



## Układanka dydaktyczna

- wymiary : 27 x 27 x 4,5 cm



## Układanka magnetyczna

- wymiary : 29 x 29 x 4 cm
- 42 elementy
- w zestawie karty pracy
- na wewnętrznych stronach pudełka znajduje się magnetyczne lustro



## Układanka drewniana DOPASUJ CIEŃ

Zadaniem dziecka jest dopasowanie obrazka do cienia.

- wymiary : 16 x 16 cm





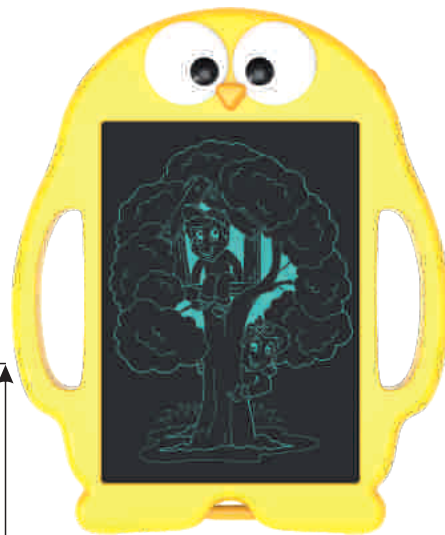
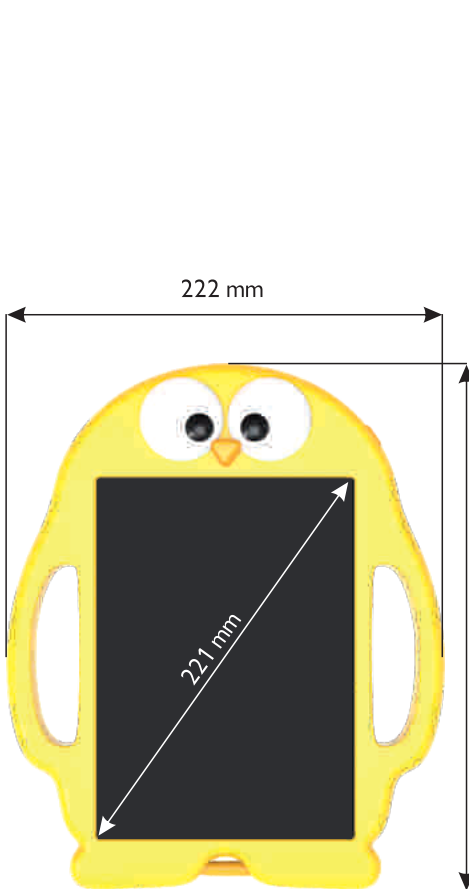

## Znikopis LED

Znikopis wielokrotnego użytku. Na ekranie LED tworzymy obraz, który możemy skasować po naciśnięciu przycisku.

Znikopis zasilany jest baterią.

- wymiary : 222 x 267 mm
- przekątna ekranu 221 mm
- kolor żółty, różowy
- rysik
- blokada kasowania obrazu
- blokada baterii



Blokada kasowania obrazu



Blokada baterii



## Układanka dydaktyczna COLOUR CODE

- wymiary opakowania : 24 x 24 x 6 cm
- Zestaw zawiera:
  - podstawę
  - książkę z zadaniami
  - 18 szt. sześciokątów z figurami





# KSIĄŻKI MAGNETYCZNE

• wymiary opakowania : 26 x 19 x 4 cm

■ Książka magnetyczna STRAŻAK



■ Książka magnetyczna POLICJANT



■ Książka magnetyczna LEKARZ



■ Książka magnetyczna BUDYNKI

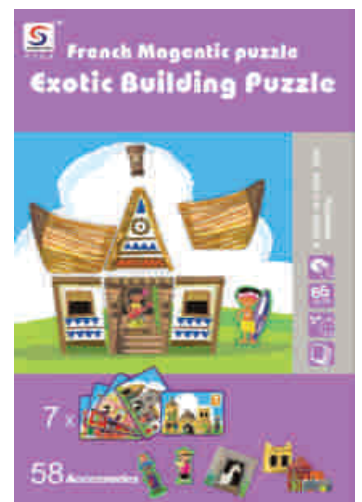

■ Książka magnetyczna PANI

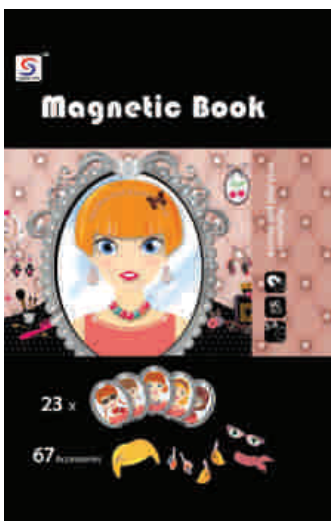

# KSIĄŻKI WODNE

• wymiary: 26 x 25 x 3 cm



## Książka wodna ZWIERZĘTA

Książka do wielokrotnego użytku  
z obrazkami konturowymi.

W zestawie jest długopis, który należy napełnić wodą.  
Po namoczeniu kart papieru obrazki robią się kolorowe.

Zabawka pobudza wyobraźnię i kreatywność  
wspomaga rozwój zdolności plastycznych  
i ćwiczy sprawność manualną.



## Książka wodna SPORT



## Książka wodna ZAWODY



## Książka wodna POJAZDY







## LABIRYNT MAGNETYCZNY



- wymiary kart pracy : 7,5 x 5,5 cm
- 10 ustawienie góry
- 6 ilość płytek magnetycznych
- 10 ustawienie dołu

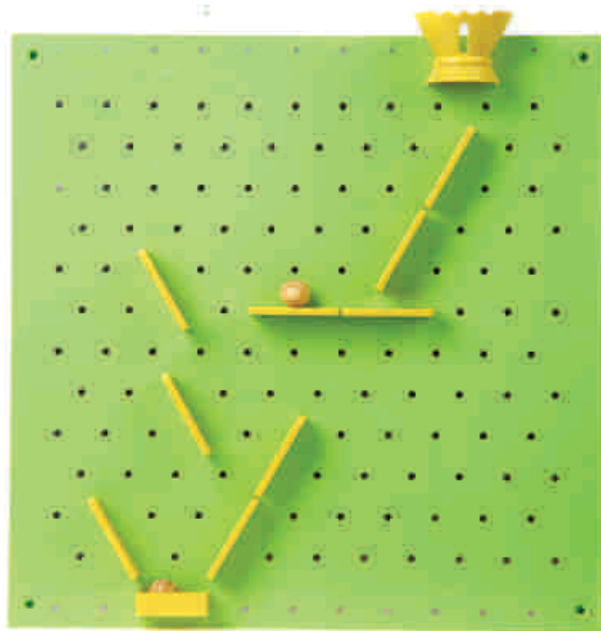

- wymiary tablicy magnetycznej : 40 x 40 cm

Dziecko losuje 3 karty pracy (każda w innym kolorze), następnie na tablicy umieszcza lejek początkowy i pojemnik końcowy; buduje z płytek magnetycznych labirynt.



- Tablica posiada dwupunktową regulację

**HIT**  
SPRZEDAŻY



Zestaw zawiera :

- tablicę magnetyczną
- stojak plastikowy lub drewniany (53 x 43 x 107 cm)
- 3 kulki drewniane
- 2 lejki początkowe
- 2 pojemniki końcowe
- 20 płytek magnetycznych
- 26 kart pracy
- woreczek na akcesoria





## ■ Przeplatanka LITERY QL

Układając literki na stoliku lub nawlekając na sznureczki dziecko może tworzyć proste wyrazy, a nawet proste zdania.

- 104 elementy

## ■ Przeplatanka CYFRY QL

Kreatywna zabawka zręcznościowa, zapoznająca dziecko z cyferkami.

- 288 elementów



## ■ Przeplatanka GUZIKI QL

Zestaw guzików do zabaw manualnych. Sortowanie według wielkości, kolorów ilości dziurek

- 72 elementy plastikowe, 16 kolorowych sznurków

## ■ Przeplatanka GUZIKI GEOMETRYCZNE QL

Za pomocą guzików dziecko układa obrazy na płaszczyźnie, nawlekając je na sznureczki ćwiczy koordynację wzrokowo-ruchową.

- 180 elementów plastikowych, 16 kolorowych sznurków



**HIT**  
SPRZEDAŻY



## Duże korale KWIATKI

- 50 elementów
- wymiary opakowania  $\varnothing$  28 x 23 cm

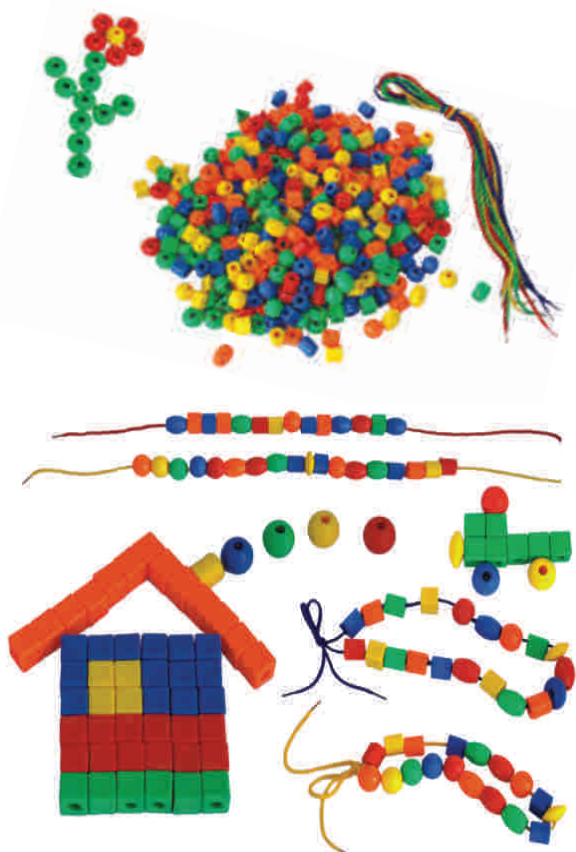

## Plastikowe korale QL

Zestaw koralików plastikowych służący do ćwiczeń manualnych, sortowanie według kształtów i kolorów.

- 334 korale (ok. 2cm)
- 16 kolorowych sznurków

## Duże plastikowe korale QL

Duże elementy pozwalają na ćwiczenie małych rączek. Kształcą motorykę, spostrzegawczość i precyzję.

- 74 korale (ok. 3cm)
- 16 kolorowych sznurków

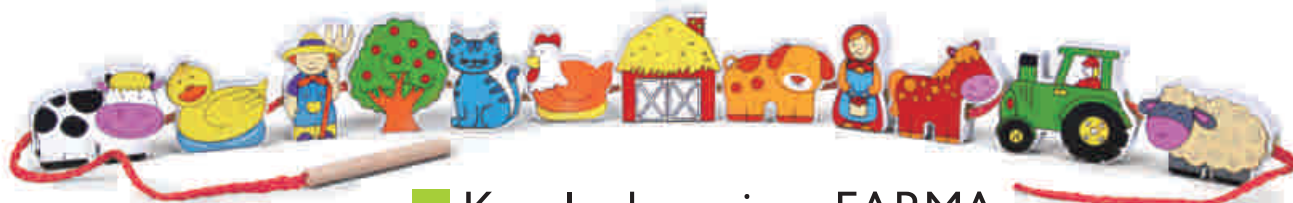

## Korale drewniane FARMA

12 dużych elementów pozwoli na stworzenie korali o własnej kolejności, rozwinię zdolności manualne rączek.

- wymiar: 5-6 cm



## Tablica korkowa - samochody

- wymiary: 31 x 21 cm
- 229 elementy

## Tablica korkowa - różowa

- wymiary: 31 x 21 cm
- 229 elementy

Wbijanie ćwiczzy koordynację wzrokowo-ruchową.

Zadaniem dziecka jest ułożenie obrazka na korkowej podstawie i przybicie ułożonych elementów za pomocą młotka.

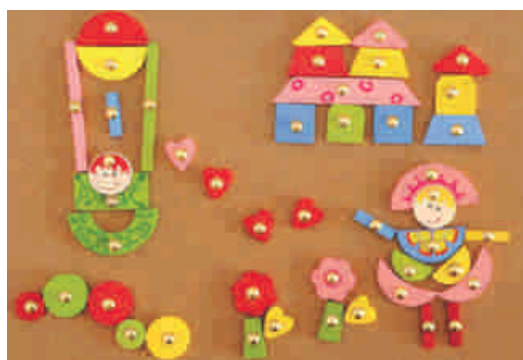

## Ubieramy lałę

- wymiary opakowania: 40 x 30 x 6,5 cm





## Ciało człowieka

Szereg kartonowych gier ułatwiających poznanie nazw związanych z ludzkim ciałem, czynnościami i pięcioma zmysłami

- wymiary: 39 x 29 x 6 cm



## Wielka szkoła aktorska

Obrazkowe QUIZY dotyczące dziedzin takich jak historia, geografia, sport, nauki ścisłe i wiele innych

- wymiary: 39 x 28 x 5 cm



## QUIZ Język polski

3 poziomy trudności. Pytania z nowych części gramatycznych jęz. polskiego

- wymiary: 28 x 28 x 8 cm



## Perfumy i kwiaty

Hodowla kwiatów i tworzenie kompozycji zapachowych

- wymiary: 39 x 29 x 8 cm



## Chemia na 6

Zestaw do przeprowadzenia 50 zabawnych kształcących, całkowicie bezpiecznych eksperymentów

- wymiary: 34 x 28 x 8 cm



## Labirynt BIEDRONKA

Zręcznościowy labirynt polegający na przesuwaniu za pomocą dwóch sznurków biedronki z otworem, tak aby kółko w biedronce ominęło wszystkie otwory w tablicy.

- wymiary : 51 x 37,5 x 38 cm



## Labirynt FIGURY GEOMETRYCZNE

- wymiary: 24 x 19,5 x 3 cm
- 18 kart pracy
- klepsydra

**HITY**  
SPRZEDAŻY



Za pomocą dżojstika dziecko porusza platformą we wszystkich kierunkach. Platforma i kula uczą koordynacji wzrokowo-słuchowej.



## Labirynt zręcznościowy okrągły SF

- wymiary : 16 x 22 x 7cm

## Labirynt zręcznościowy kwadratowy SF

- wymiary : 16 x 22 x 7cm





■ Labirynt  
sprawnościowy SF  
RĘKA

• wymiary: 15 x 9 x 21 cm



■ Labirynt  
sprawnościowy SF  
CHOINKA

• wymiary: 12 x 9 x 21 cm

Labirynt sprawnościowy to urządzenie uczące cierpliwości, dokładności i precyzji. Należy tak prowadzić metalową łaskę, aby nie dotknąć utworzonych kształtów. Po złączeniu metalowych elementów urządzenie wydaje dźwięki



■ Labirynt  
sprawnościowy SF  
POSTAĆ

• wymiary: 12 x 9 x 21 cm



■ Labirynt sprawnościowy SF - A

• wymiary: 26 x 9 x 20 cm



■ Labirynt sprawnościowy SF - B

• wymiary: 26 x 9 x 22 cm



■ Zabawka  
sprawnościowa SF  
DOKTOR

• wymiary: 16 x 11 x 2,5cm

Zadaniem dziecka jest złapanie pensetą elementu plastikowego, aby nie dotknął podłoża metalowego. Po złączeniu pensety z metalem urządzenie wydaje dźwięki.

Zabawki w zestawie nie zawierają baterii.



■ Zabawka  
sprawnościowa SF  
SAMOCHÓD

• wymiary: 16 x 11 x 2,5cm



**Puzzle drewniane  
ZWIERZĘTA SAFARI**

- duże elementy
- wymiary opakowania : 21 x 19 x 4,5 cm



**Puzzle drewniane  
ZWIERZĘTA W ZAGRODZIE**

- duże elementy
- wymiary opakowania : 21 x 19 x 4,5 cm



**Puzzle drewniane  
WIOSNA**

- wymiary : 30 x 22,5 x 10 cm



**Puzzle drewniane  
LATO**

- wymiary : 30 x 22,5 x 10 cm



**Puzzle drewniane  
JESIEŃ**

- wymiary : 30 x 22,5 x 10 cm



**Puzzle drewniane  
ZIMA**

- wymiary : 30 x 22,5 x 10 cm





## Puzzle drewniane ZEGAR

wymiary :  $\phi$  22 x 7 cm



## Puzzle drewniane ZWIERZĘTA DOMOWE

wymiary : 22 x 22 x 1 cm



## Puzzle drewniane KOŁO ZĘBATE

wymiary : 30 x 30 x 2,5 cm



## Puzzle drewniane RYBKA

wymiary : 15 x 15 x 0,8 cm



## Puzzle drewniane WIELORYB

wymiary : 15 x 15 x 0,8 cm



## Puzzle drewniane skojarzenia WL (komplet)

wymiary : 30 x 16 cm



Puzzle warstwowe przedstawiające rozwój zwierząt



**Puzzle**  
**3 warstwowe**  
**ŻABA**

- wymiary : 18 x 19 cm
- 20 elementów



**Puzzle warstwowe**  
**MAMA I DZIECKO**

- wymiary : 29,5 x 14,5 x 1,5 cm



**Puzzle**  
**3 warstwowe**  
**KURA**

- wymiary : 18 x 19 cm
- 20 elementów

**Puzzle magnetyczne**  
**MIASTO**

- wymiary : 20 x 20 x 4,5 cm



**Puzzle magnetyczne**  
**MORZE**

- wymiary : 20 x 20 x 4,5 cm



Puzzle magnetyczne 3D





## Puzzle drewniane manualne WIEŚ

wymiary : 38 x 26 x 6 cm

## Puzzle drewniane manualne MIESZKANKO

wymiary : 38 x 26 x 6 cm



## Puzzle drewniane manualne POCIĄG

wymiary : 38 x 26 x 6 cm

## Puzzle drewniane manualne MIŚ

wymiary : 40 x 30 x 1,5 cm





**HIT**  
SPRZEDAŻY

**Klocki  
drewniane  
strukturalne**

Elementy, które należy  
dobrać w pary.

- wymiary : 27 x 11 x 4 cm

**HIT**  
SPRZEDAŻY

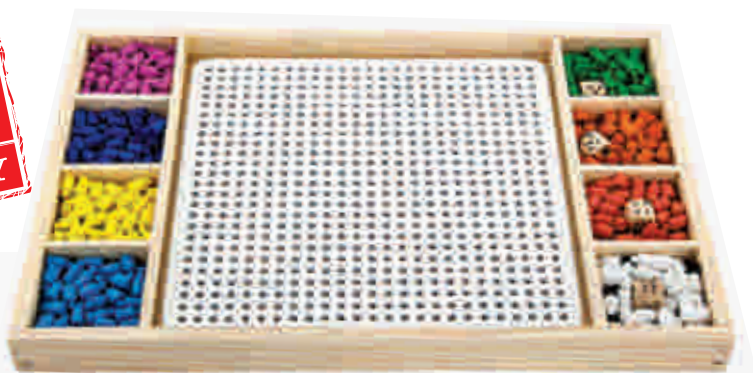

**Mozaika drewniana  
wtykowa**

- wymiary : 40 x 27 x 3 cm
- zestaw zawiera :  
12 dwustronnych kart pracy,  
4 kostki do gry  
z drugiej strony planszę gry Chińczyk



**Układanka  
drewniana 3D**

Zadaniem dziecka jest sortowanie figur.  
Obracając element w prawo i w lewo  
dziecko umieszcza klocek  
jeden na drugim.

- wymiary : 20 x 15 cm





## Układanka drewniana KWIATKI

Zadaniem dziecka jest ułożenie kwiatków sięgając po wzory z kart pracy.

Zestaw zawiera :

37 kwiatków

6 dwustronnych kart pracy,

• wymiar opakowania : 35 x 22 x 7 cm



## Klocki drewniane MIASTO

• wymiar opakowania : 23 x 19,5 x 6 cm



## Wieża drewniana KORALE

Nakładając drewniane korale na trzpień dziecko odwzorowuje obrazy umieszczone na kartach zadań.

- wymiary : 33 x 33 x 4 cm
- zestaw zawiera :  
72 korale  
10 kart pracy  
2 sznurki do nawlekania  
10 patyczków do nawlekania



## Wieża drewniana POTRÓJNA

- 3 wieże na jednej podstawie.
- Układając wieże dziecko musi dobrać elementy o różnym kształcie, kolorze i wielkości
- wymiary : 28 x 9,2 x 21 cm



## Wieża drewniana STOPNIOWANIE

Kolorowe sześciany, za pomocą których dziecko uczy się cierpliwości, porównywania wielkości. Każda ze stron po ułożeniu stworzy oddzielny obraz.

- wymiary : 15 cm (bok największej kostki)
- 10 elementów

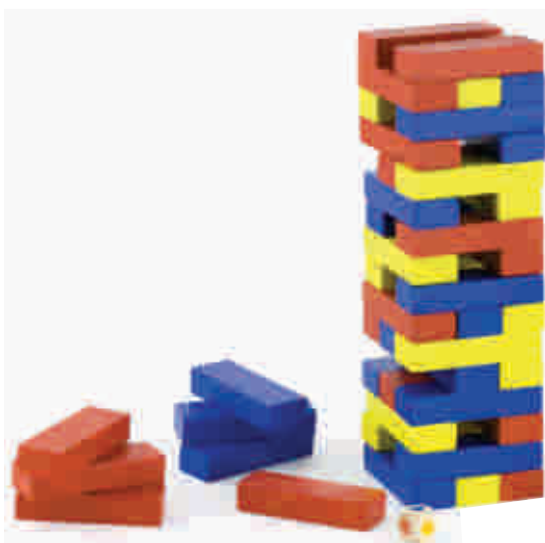

## Drewniana wieża JENGA

Po zbudowaniu kolorowej wieży i rzucie kostką dziecko wysuwa klocek tak, aby nie zniszczyć budowli.

- Zestaw zawiera :  
54 kolorowe klocki drewniane o wymiarach 7,5 x 2,5 x 1,5 cm,  
2 kostki



## Drewniana wieża geometryczna

Układanka przestrzenna do nauki rozpoznawania kolorów i kształtów. Gra uczy koncentracji.

- wymiary : 12 x 12 x 16 cm
- zestaw zawiera :  
25 kolorowych figur geometrycznych 3 x 4 cm  
drewniane przekładki o średnicy 11,5 cm  
12 kart pracy





■ Stemple drewniane  
TWARZE

• 56 stempli



■ Stemple drewniane  
UBRANIE

• 34 stemple



■ Stemple drewniane  
LITERY

• 60 stempli



■ Stemple drewniane  
CYFRY

• 60 stempli



## ■ Klocki MICRO WAFFLE

• 817 elementów

## ■ MINI WAFLE

• 500 elementów



## ■ MINI WAFLE - KONSTRUKTOR



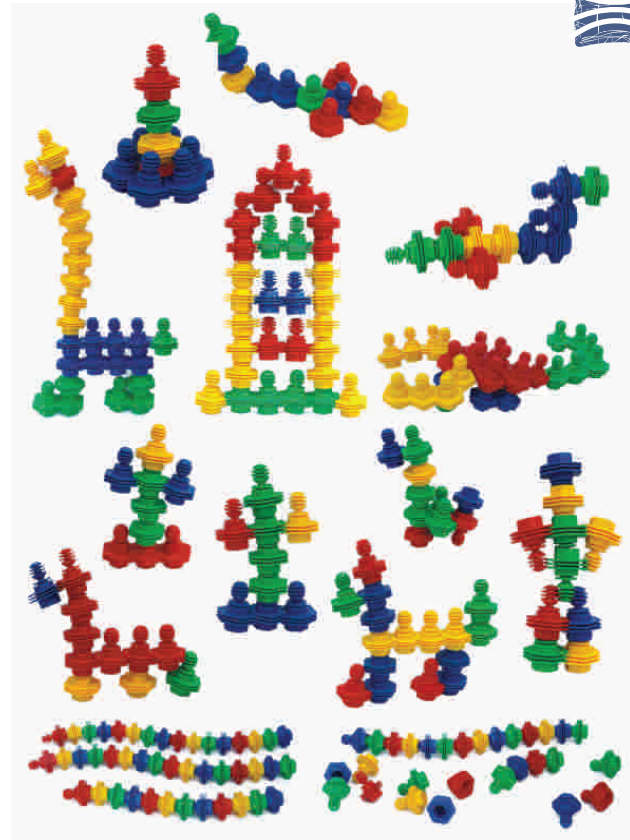

## Klocki edukacyjne okrągłe 120 EL QL

Przyjemne w dotyku klocki pozwolą na tworzenie konstrukcji przestrzennych, jak i płaskich. Rozwiną umiejętności motoryczne dziecka.

- wymiary: 3 x 3 x 3,5 cm

## Klocki edukacyjne sześciokątne 120 EL QL

- wymiary: 3 x 3 x 4 cm

MOŻLIWOŚĆ ŁĄCZENIA

**HITY**  
SPRZEDAŻY



## Klocki edukacyjne 160 EL QL

Gumowe klocki o różnych kształtach i kolorach rozwiną fantazję i wyobraźnię dziecka, pozwolą zbudować różne postacie i pojazdy

- wymiary: 3 7 x 2 cm

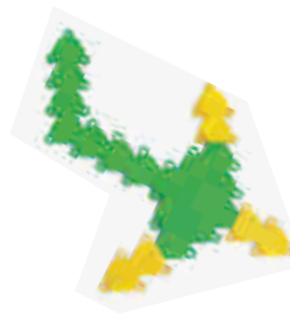

## Klocki edukacyjne 320 EL QL

Elastyczne gumowe klocki pozwolą na rozwinięcie wyobraźni i stworzenie płaskiego obrazu.

- wymiary : 4,5 x 4,5 x 0,8 cm

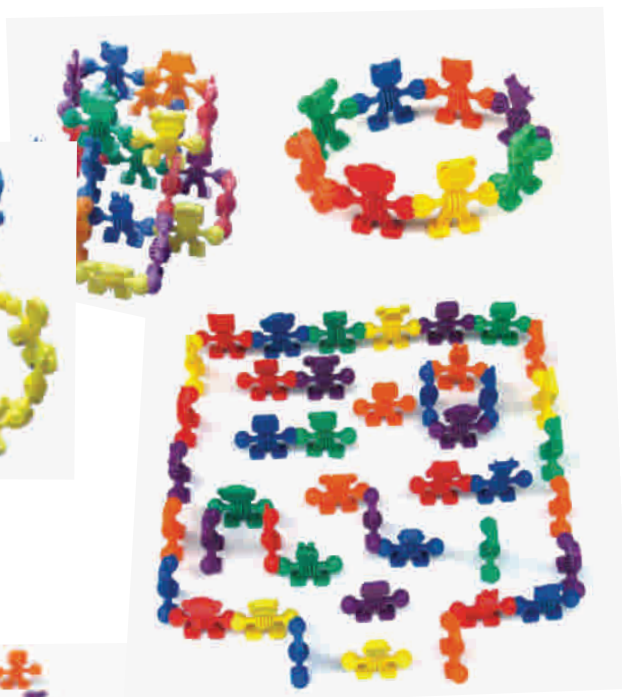

## Klocki edukacyjne gumowe 72 EL QL

Zestaw gumowych figurek umożliwi dziecku sortowanie według kolorów i kształtów, tworzenie zbiorów oraz innych konstrukcji.

- wymiary : 6 x 6 1,8 cm





**HIT**  
SPRZEDAŻY



## Klocki edukacyjne z przegubami DRAGON QL

Klocki wykonane z tworzywa sztucznego. Trzy rodzaje figur geometrycznych, dają nieskończenie dużo możliwości w tworzeniu wymyślonych kombinacji.

- 300 elementów
- wymiary : 2 x 2 x 2 cm



## Klocki edukacyjne AMER QL

Wyjątkowe, niepowtarzalne klocki dla chłopców i dziewczynek. Zabawa nimi stymuluje współpracę analizatora wzrokowego i ruchowego.

- 250 elementów
- wymiary : od 1,5 16 cm 1,2 cm



**HIT**  
SPRZEDAŻY

## Klocki edukacyjne SŁOMKI QL

Możliwość tworzenia różnych form, począwszy od płaskich figur po duże i skomplikowane konstrukcje. Elastyczne rurki łączone są w sześciu kierunkach za pomocą złączek.

- 400 elementów
- długość słomki : 20 cm



## Klocki INŻYNIER SF

- 174 elementy
- opakowanie papierowe : 58 x 42 x 7 cm

## Klocki edukacyjne PIRAMIDKA QL

Zestaw klocków dający duże możliwości konstrukcyjne. Różne wymiary elementów pozwalają na ich sortowanie i porządkowanie według wielkości

- 50 elementów
- wymiary : 3,5 x 3,5 x 3,5 cm do 12 x 12 x 3,5 cm



## Klocki edukacyjne 200 el. QL

Łatwe w łączeniu klocki o różnych kształtach pozwolą wyobraźni dziecka stworzyć wiele fantazyjnych konstrukcji

## Klocki edukacyjne 56 el. QL

- duże elementy



## Klocki edukacyjne MOZAIKA QL

Zestaw klocków do tworzenia płaskich i przestrzennych budowli. Zabawa usprawni zdolności manualne dziecka.

- 340 elementów
- wymiary : 4 x 1,2 cm





## Klocki edukacyjne PIANKOWE

- 60 elementów
- wymiary opakowania : 50 x 30 x 6 cm



## Klocki KWIATKI

- 171 elementów
- opakowanie papierowe : 53 x 8 x 35 cm



**HITY**  
SPRZEDAŻY



## Klocki edukacyjne 300 el.

- opakowanie plastikowe





## Klocki magnetyczne zawody 6 el.

- wymiary opakowania 27 x 5 x 20 cm
- wymiary klocka 4 x 4 x 4 cm
- książeczka z wzorami



## Klocki magnetyczne owoce 4 el.

- wymiary opakowania 24 x 5 x 17 cm
- wymiary klocka 4 x 4 x 4 cm
- książeczka z wzorami

**NOWOŚĆ**



## Zwierzęta magnetyczne DINOZAURY 1

- 16 elementów
- wymiary opakowania 32,5 x 5,5 x 22 cm

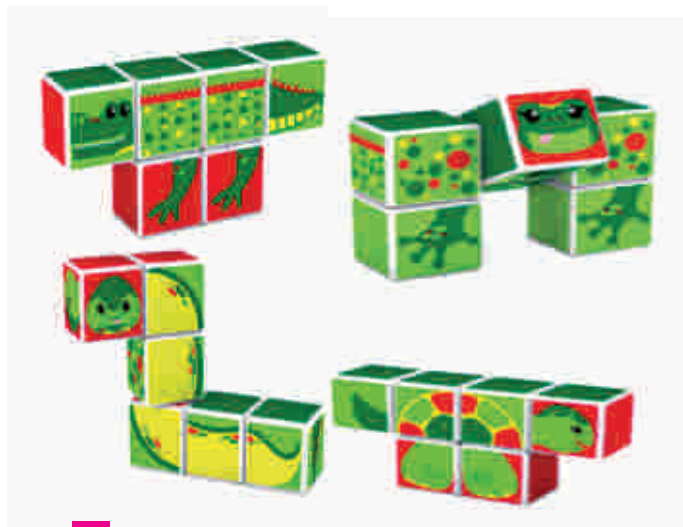

## Klocki magnetyczne zwierzęta 6 el.

- wymiary opakowania 27,5 x 5,5 x 22 cm
- wymiary klocka 5 x 5 x 5 cm
- 4 karty pracy



**NOWOŚĆ**

## Zwierzęta magnetyczne MITYCZNE KRÓLESTWO

- 16 elementów
- wymiary opakowania 35 x 7 x 26 cm



## Zwierzęta magnetyczne FARMA

- 16 elementów
- wymiary opakowania 35 x 7 x 26 cm



**HITY**  
SPRZEDAŻY



## Zwierzęta magnetyczne JUNGLA

- 16 elementów
- wymiary opakowania 35 x 7 x 26 cm



## Zwierzęta magnetyczne DINOZAURY

- 16 elementów
- wymiary opakowania 35 x 7 x 26 cm





## Magnetyczna ŁÓDKA

- 10 elementów
- wymiar łódki : 26 cm
- wymiar opakowania : 28 x 10,5 x 21,5 cm

**HITY**  
SPRZEDAŻY



## Magnetyczny SAMOCHÓD

- 11 elementów
- wymiar auta : 20 cm
- wymiar opakowania : 28 x 10,5 x 21,5 cm

## Zestaw pojazdów magnetycznych TRUCK 1

- 6 elementów
- wymiary opakowania : 37 x 26 x 11 cm



## Magnetyczny SAMOCHÓD

- 11 elementów
- wymiar auta : 20 cm
- wymiar opakowania : 28 x 10,5 x 21,5 cm



## Zestaw pojazdów magnetycznych POLICJA

- 9 elementów - 3 pojazdy
- wymiary opakowania : 35 x 26 x 7 cm

## Zestaw pojazdów magnetycznych STRAŻ

- 9 elementów - 3 pojazdy
- wymiary opakowania : 35 x 26 x 7 cm





## Zestaw pojazdów magnetycznych JUNIOR 1

- 8 elementów - 4 pojazdy
- wymiar opakowania : 41 x 20 x 12,5 cm

**HITY**  
SPRZEDAŻY

## Zestaw pojazdów magnetycznych JUNIOR 2

- 8 elementów - 4 pojazdy
- wymiar opakowania : 41 x 20 x 12,5 cm



**NOWOŚĆ**

## Zestaw pojazdów magnetycznych FARMA

- 9 elementów - 3 pojazdy
- wymiar opakowania: 35 x 26 x 7 cm





**Klocki magnetyczne roboty 68 el.**

• wymiary opakowania 36x25x21 cm



**Klocki magnetyczne roboty 69 el.**

• wymiary opakowania 55,5x7x34,5 cm

**Klocki magnetyczne**

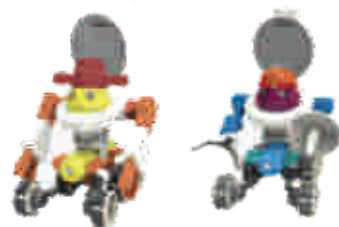

**Klocki magnetyczne roboty 205 el.**

• wymiary opakowania 35,5x25x21 cm



**NOWOŚĆ**



**Klocki magnetyczne 138 el.**

• wymiary opakowania 44,5x30,5x22,5 cm



Klocki magnetyczne

## Klocki magnetyczne 201 el.

- wymiary klocka 2,5 x 2,5 x 2,5 cm
- wymiary opakowania 24,5 x 18,5 x 14 cm

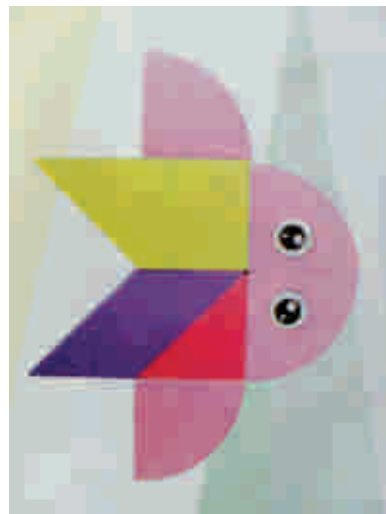

## Klocki magnetyczne TANGRAM

- 100 elementó
- wymiary opakowania 30 x 20 x 12,5 cm





**NOWOŚĆ**

**Klocki magnetyczne 60 el.**

- wymiary opakowania 39 x 5,5 x 30 cm



**Klocki magnetyczne ZAMEK**

- wymiary opakowania 43 x 30 x 8 cm



**Klocki magnetyczne DOMEK**

- wymiary opakowania 43 x 30 x 8 cm

**NOWOŚCI**



### Tor magnetyczny 132 el.

- wymiary opakowania 28x19x18 cm

**Klocki magnetyczne**



### Tor magnetyczny 172 el.

- wymiary opakowania 28x21x19,5 cm





**NOWOŚĆ**



**Klocki KADELE**

- 160 elementów
- wymiary opakowania 30x30x27 cm





## Klocki DUO 233 el.

- opakowanie plastikowe
- wymiary opakowania: 44 x 29 x 24 cm



## Klocki DUO 319 el.

- opakowanie plastikowe
- wymiary opakowania: 44 x 29 x 24 cm







**NOWOŚĆ**

60X45X10CM

## ■ Klocki DUO POLICJA

• 90 elementów



możliwość  
łączenia

**NOWOŚĆ**

60X45X10CM

## ■ Klocki DUO STRAŻ

• 90 elementów

## Klocki AMER BIG

- 80 elementów
- 10 dwustronnych kart pracy
- klocki zapakowane w torbę z materiałem
- duże elementy



**HITY**  
SPRZEDAŻY

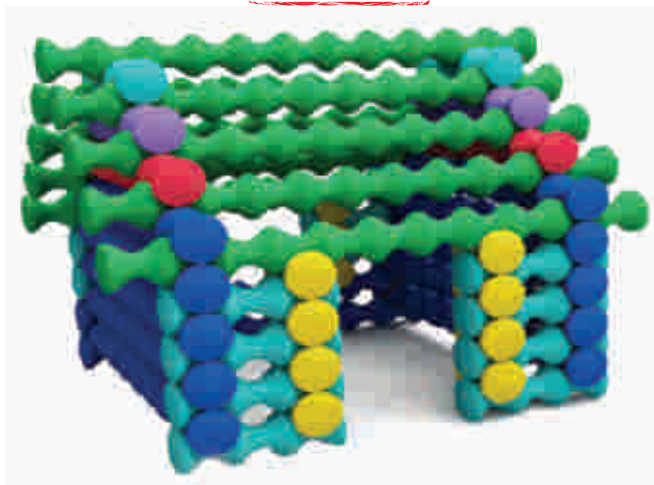

## Klocki konstrukcyjne MIX 200

Duże i lekkie klocki idealne dla małych dzieci. Elementy łatwo łączą się ze sobą na płaszczyźnie i w przestrzeni. Różnorodność kształtów i kolorów zachęca do zabawy.

- wymiary : 10 x 10 x 1 cm

**HITY**  
SPRZEDAŻY

## Klocki ZAGRODA WIEJSKA

- 240 elementów
- Wymiary : 10 x 10 x 1 cm







## ■ Drewniany parking 4 poziomowy

• wymiary : 60 x 40 x 50 cm



## ■ Kolejka drewniana

• 130 elementów

Drewniane elementy łączą się ze sobą na zasadzie puzzli tworząc pętle torów kolejowych. Zestawy wzbogacane o postacie, pojazdy, budynki, drzewa itp. Doskonale ćwiczą wyobraźnię dziecka.

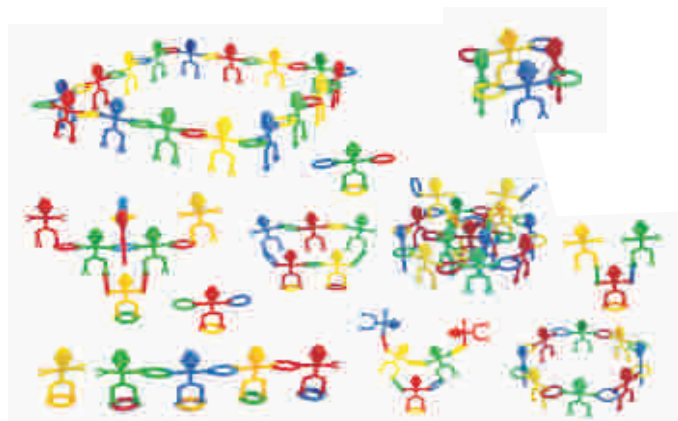

## ■ Klocki edukacyjne CYRK QL

Nietypowe klocki pozwolą na tworzenie ciekawych, zabawnych oraz jeżdżących piramid z klaunów.

- 96 elementów
- wysokość : 9 cm



## ■ Klocki CLICS

Wykonane z wysokiej jakości tworzywa klocki bardzo łatwo się łączą, a dziecięca wyobraźnia wyczaruje niezliczone konstrukcje.

- 600 elementów
- wymiary : 5 x 5 cm



**Zestaw  
pojazdów 41560**

• 18 elementów 14 cm



**Zestaw  
pojazdów 41111**

• 30 elementów 7 cm



**Zestaw  
pojazdów 41580**

• mix 30 elementów 7 cm, 14 cm



**Zestaw  
pojazdów 8 EL**

Zestaw pojazdów na miękkich cichych kołach

• mix ok. 24 cm



**Garaż parking**

3 poziomowy garaż z windą, myjnią oraz stacją benzynową. Dodatkowe w zestawie pojazdy, budynki i figurki rozszerzają zabawy tematyczne.

Zestaw zawiera 2 samochodziki i 1 helikopter.

• wymiary : 43 x 30 x 39,5 cm







## Zestaw pojazdów VINYL MINI

- wymiary auta 5x4x4 cm
- wymiary opakowania  $\varnothing$ 13x13 cm
- 12 pojazdów

**NOWOŚCI**



## Zestaw pojazdów VINYL

- wymiary auta 8,5x5,5x5,5 cm
- wymiary opakowania 24x28x7 cm
- 12 pojazdów





## MOTOR POLICYJNY

• długość : 27 cm



## MOTOR HARLEY

• długość : 27 cm



## Zestaw pojazdów 4-elementowy SF

• wymiary : 20-27 x 16 x 20 cm



## Samochód WYWROTKA

• wymiary opakowania : 53 x 25 x 26 cm



## Samochód FADROMA

• wymiary opakowania : 49 x 24 x 27 cm





**Zestaw pojazdów KINETIC TRUCK 9 el.**

• wymiary: ok. 16 x 11 x 13 cm



SIZE: 26x15x18.2CM



SIZE: 25.5x19x17.5CM



SIZE: 30x14.5x17.7CM



**Zestaw pojazdów KINETIC TRUCK 3 el.**



BETONIARKA  
Wym.: 28 x 18 x 21 cm

WYWROTKA  
Wym.: 28 x 18 x 21 cm

STRAZ  
Wym.: 28 x 18 x 21 cm

**Zestaw pojazdów MERX 3 el.**

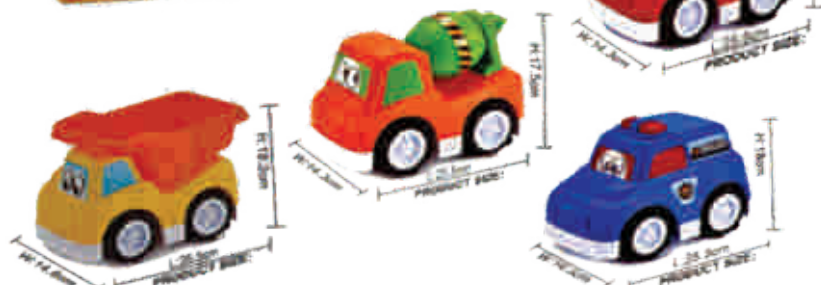

**Zestaw pojazdów 4 w 1**

## Zestaw pojazdów do skręcania LV



W skład zestawu wchodzi:

- 1 wyścigówka
- 1 policja
- 1 pojazd ciężarowy (sprzedawany losowo)

- długość pojazdu: 28 cm



## Silnik do skręcania LV

Idealna zabawka dźwiękowo-światłana dla małego mechanika, pozwalająca na odkrycie sekretów pracy silnika spalinowego. Za pomocą narzędzi dołączonych do zestawu dziecko z łatwością rozkręci i skręci silnik.

- wymiary opakowania : 42 x 31 x 7 cm



■ Walizka  
z narzędziami SF

• wymiary : 27 x 14 x 20 cm



■ Zestaw narzędzi VG

Pas z narzędziami dla małego budowlanica



■ Zestaw  
policjant LV

**HITY**  
SPRZEDAŻY



■ Zestaw strażak LV

Tematyczne  
zestawy ubranek  
urozmaicą zabawę  
w przedszkolu



■ Zestaw budowlaniec LV



**Drewniany domek z wyposażeniem**

- 21 elementów
- wymiary : 38 x 36 cm



**ŁÓŻECZKO PIĘTROWE**

- wymiary : 54 x 30 x 53 cm
- w zestawie akcesoria







## Wózek dla lalek DUO

• wymiary : 55 x 45 x 69 cm



**DOSTĘPNE  
W RÓŻNYCH  
KOLORACH**

## Wózek trzyfunkcyjny MAGDA

Wózek wielofunkcyjny z torebką i wyjmowanym nosidełkiem. Może pełnić funkcję wózka głębokiego i spacerowego. Posiada regulację rączki i opuszczaną budkę.



## Spacerówka ANIA

Trzykołowa spacerówka z regulowaną wysokością rączki. Możliwość pochylecia oparcia i zrobienia wózka głębokiego. W zestawie nosidełko.



## Wózek OLA

Spacerówka z regulacją rączki i możliwością położenia siedziska.

## ■ Lala BOBAS 48 cm

Cała lala wykonana jest z przyjemnego w dotyku, miękkiego tworzywa (guma). Posiada ruchome rączki i nóżki. Oczy lalek są ruchome.

- oznaczenie B - chłopiec, bez włosów
- oznaczenie G - dziewczynka



B1



B2



G1



G2



G3



G4



G5





Lp1

## Lala BOBAS 45 cm

Główka, rączki i nóżki lalki wykonane są z miękkiego tworzywa sztucznego. Lala ma namalowane oczy lub powieki zamknięte. Jest bez włosów.

- lale sprzedawane są parami - dziewczynka i chłopiec

- lale występują w wersjach również z oczami zamkniętymi



Lp2



LD1



LD2

## Lala BOBAS 55 cm

Główka, rączki i nóżki lalki wykonane są z miękkiego tworzywa sztucznego. Środek jest miękki.

**HIT**  
SPRZEDAŻY

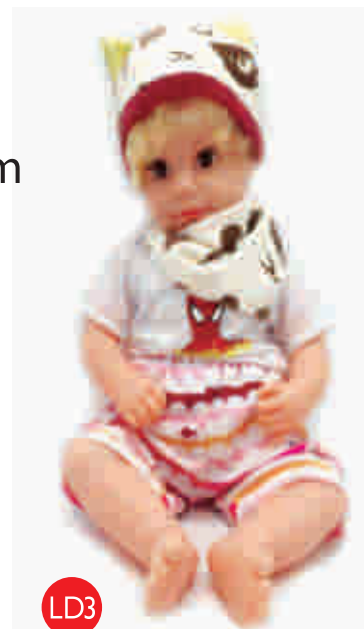

LD3



## Duży zestaw kuchenny

Zestaw akcesorii kuchennych urozmaici zabawę w dom.

- 35 elementów
- wymiary opakowania: 28 x 18 x 23 cm



## Zestaw naczyń IM

Zestaw akcesorii kuchennych urozmaici zabawę w dom.

- 10 elementów
- wymiary opakowania : 31 x 21 x 8 cm



## Zestaw kuchenny

Niezbędny, plastikowy zestaw naczyń w każdej kuchni.

- 12 elementów





## Zestaw spożywczy CIASTECZKA

- wymiary opakowania : 31 x 23 x 5 cm



## Zestaw spożywczy HAMBURGER

- wymiary opakowania : 28 x 26 x 8 cm



## Zestaw naczyń metalowych SF

- kolor srebrny
- wymiary opakowania 37 x 21 x 10cm



## Zestaw spożywczy LODY

- wymiary opakowania : 31 x 23 x 6 cm



## Mini AGD

- wymiary opakowania 58 x 12,5 23 cm



**HITY**  
SPRZEDAŻY

## Zestaw campingowy

- 7 elementów
- wymiary opakowania 50 x 30 x 9 cm



**Zestaw  
spożywczy z tosterem**

- wymiary opakowania 57 x 8 x 38 cm



**HITY**  
SPRZEDAŻY

**Zestaw  
spożywczy SF 1**

- 120 elementów
- wymiary opakowania 66 x 43 x 5 cm



**Zestaw spożywczy SF 2**

- 120 elementów
- wymiary opakowania 66 x 43 x 5 cm





17 pcs set includes:



## Koszyk spożywczy 1

• 17 elementów

- Produkty spożywcze w koszykach wykonane są z miękkiego gumowanego tworzywa.



18 pcs set includes!



## Koszyk spożywczy 2

• 18 elementów

## Koszyk spożywczy 3

• 22 elementów



22 pcs set includes:



## Tacka z produktami spożywczymi

Zestawy akcesoriów niezbędnych do zabawy w kuchni i sklepie.



## Deska do krojenia - zestaw

• wymiary :23 x 17 cm



## Zestaw do sprzątania

- wymiary opakowania 62 x 10 x 33 cm



## Taboret plastikowy

Składany plastikowy taboret, który można zabrać ze sobą wszędzie.

- wymiary:  
duży: 30 x 23 x 21,5 cm  
mały: 23 x 17 x 17 cm



## Zestaw piękności KUFER LV

- wymiary : 43 x 32 x 64 cm



## Deska do prasowania LV

- długość: 37 cm



## Zestaw piękności WALIZKA LV

Walizka posiada wysuwaną rączkę do ciągnięcia i uchwyt do noszenia

- w zestawie 12 elementów
- wymiary : 48 27 x 11,5 cm





## Drewniany grill z kuchnią

Zestaw akcesoriów kuchennych urozmaici zabawę w dom

- wymiary : 38 x 21 cm
- 22 elementów

**HITY**  
SPRZEDAŻY



## Kącik KUCHNIA SF

- dostępny w dwóch kolorach
- wymiary kuchni : 62 x 33,5 x 72 cm
- wymiary opakowania : 20 x 52 x 54 cm



## Kącik SKLEP SF

- wymiary : 51 x 27 x 78 cm





## Mały weterynarz

- wymiary opakowania: 58 x 38 x 9 cm



**HITY**  
SPRZEDAŻY

## Mały stomatolog - walizka

- opakowanie plastikowe
- wymiary opakowania: 21 x 16 x 15 cm



## Mały stomatolog

- wymiary opakowania: 36 x 32 x 16 cm





## Mały lekarz SF

wymiary : 23 x 17 x 15 cm



## Kącik medyczny SF

Na wyposażeniu kącika znajdują się akcesoria medyczne.

- 77 elementów
- wymiary : 70 x 40 x 73 cm



## Zestaw maxi

- kanapa + 2 fotele



## Zestaw klubowy

- 2 fotele + stolik



## Zestaw wypoczynkowy

- kanapa + 2 fotele
- konstrukcja drewniana
- materiał tapicerski

## Kącik wyciszający





## Stojak na piłki

Lekki, mobilny kącik wykonany z wytrzymałych, plastikowych rurek.

- Wymiary: 78 x 57 x 91 cm



## Półka miś

- Wymiary: 72 x 110 x 12 cm
- środek przegrody 7,5 x 7,5 cm

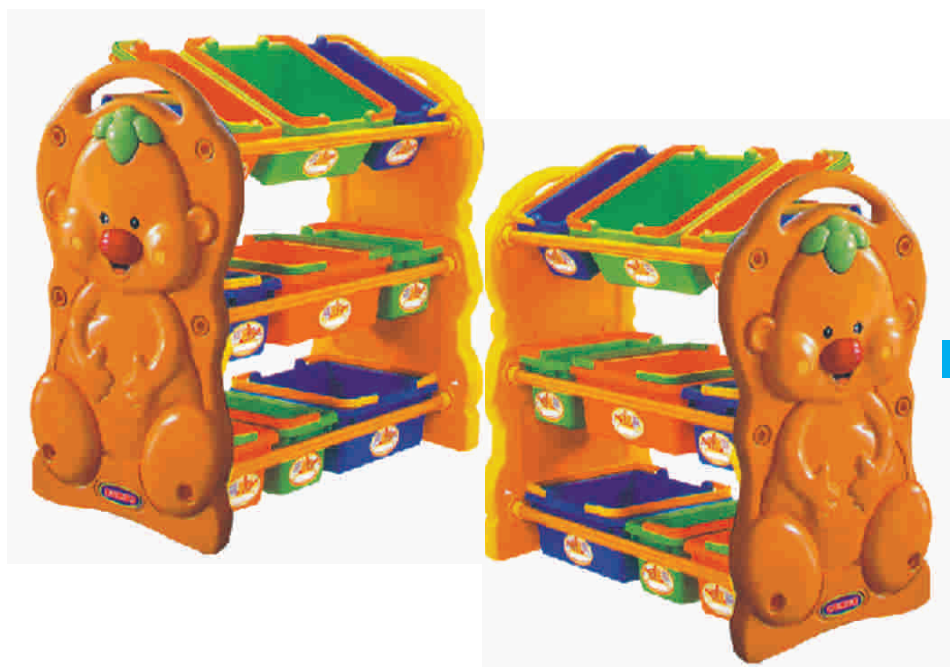

## Półka z 9 pojemnikami QL

Stabilny kącik z pojemnikami z rączką. Złączki poprzeczne wykonane z rurek metalowych; boki z tworzywa sztucznego.

- Wymiary: 80 x 43 x 80 cm

## Szafka plastyczna

- Wymiary: 108 x 40 x 78 cm



KOLORYSTYKA MEBLI  
DOWOLNA



KUCHNIA 1 • Wymiary: 90 x 36 x 110 cm



• Wymiary: 70 x 40 x 130 cm



KĄCIK MEDYCZNY • Wymiary: 90 x 36 x 110 cm



KĄCIK MAJSTER • Wymiary: 105 x 30 x 110 cm



SKLEP 1 • Wymiary: (110 x 110) x 35 x 155 cm





KUCHNIA 3  
• Wymiary : (90 x 90) x 35 x 100 cm



KUCHNIA 4 • Wymiary : 210 x 35 x 100 cm



SKLEP 2 • Wymiary : (110 x 100) x 35 x 155 cm



KUCHNIA 2 • Wymiary : 120 x 35 x 100 cm



TOALETKA 1  
• Wymiary : 110 x 35 x 105 cm



TOALETKA 2



TOALETKA 3 • Wymiary : 80 x 30 x 110 cm

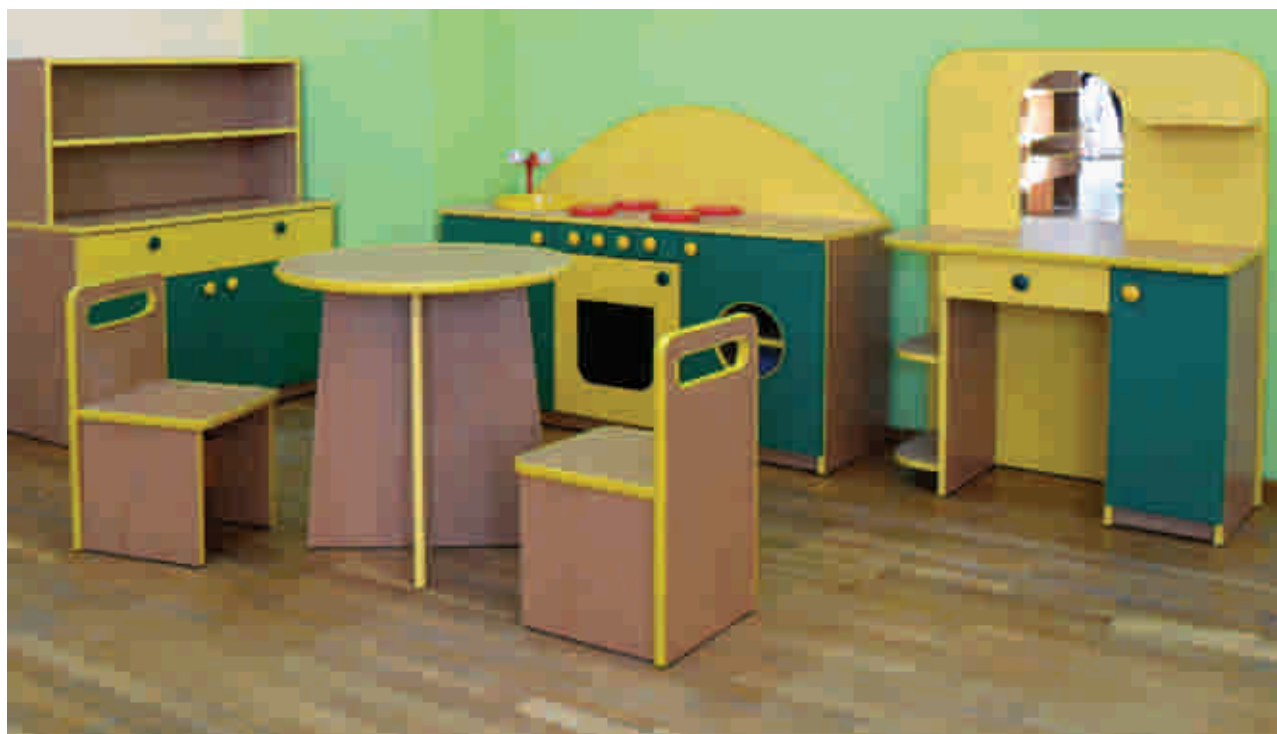

KOLORYSTYKA MEBLI  
DOWOLNA



KĄCIK KSIĄŻKI 2



KĄCIK KSIĄŻKI 1



KĄCIK PRZYRODY 1



KĄCIK PRZYRODY 2





• Wymiary : 100 x 50 x 160cm



• Wymiary : 110 x 45 x 150 cm



• Wymiary : 110 x 50 x 150 cm



• Wymiary : 80 x 40 x 150 cm



• Wymiary : 120 x 60 x 150 cm



• Wymiary : 120 x 60 x 150 cm



KACZKA  
 • W: 150 x 32 x 110 cm



CHMURKA  
 • W: 130 x 40 x 100 cm



SMOK  
 • W: 130 x 32 x 121 cm



JABKO  
 • W: 140 x 32 x 110 cm



GRZYBEK  
 • W: 132 x 32 x 107 cm

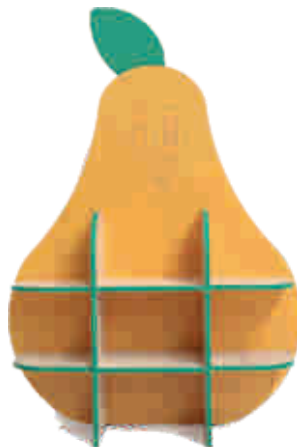

GRUSZKA  
 • W: 160 x 32 x 110 cm

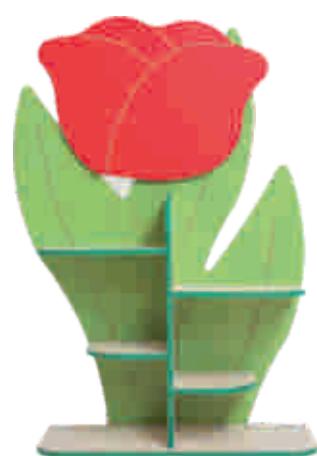

TULIPAN  
 • W: 145 x 32 x 105 cm



LISTEK  
 • W: 110 x 40 x 80 cm



JABLONKA  
 • W: 143 x 50 x 95 cm



PALMA  
 • W: 165 x 35 x 82 cm

**KOLORYSTY I WYMIARY  
 NIE PODLEGAJA  
 MODYFIKACJI**



DRZEWO 1



DRZEWO 2  
 • W: 121 x 25 x 180 cm



DRZEWO 3



## OSŁONY NA GRZEJNIKI

- rogi proste
- rogi zaokrąglone
- zabudowa pod wymiar

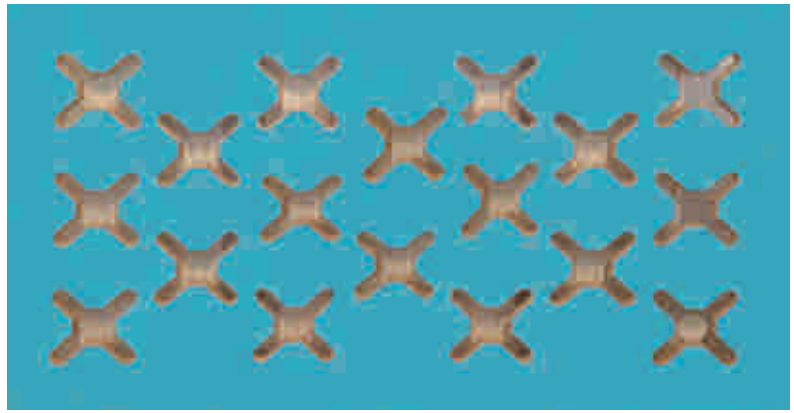

GWIAZDY



KWIATKI

KOLORYSTYKA MEBLI  
DOWOLNA

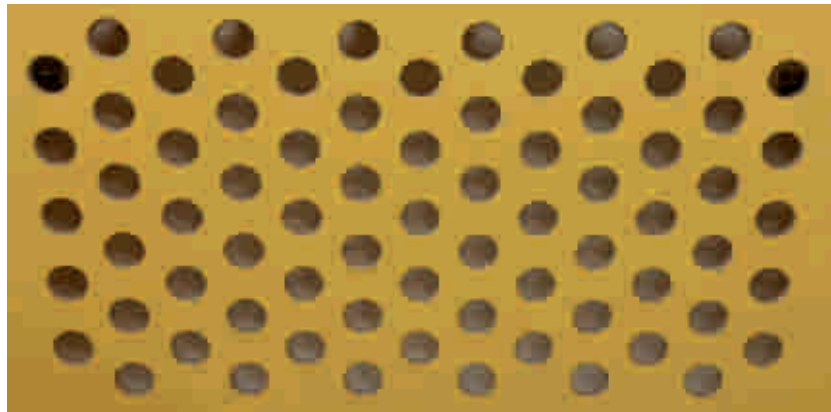

KOŁA



FALA

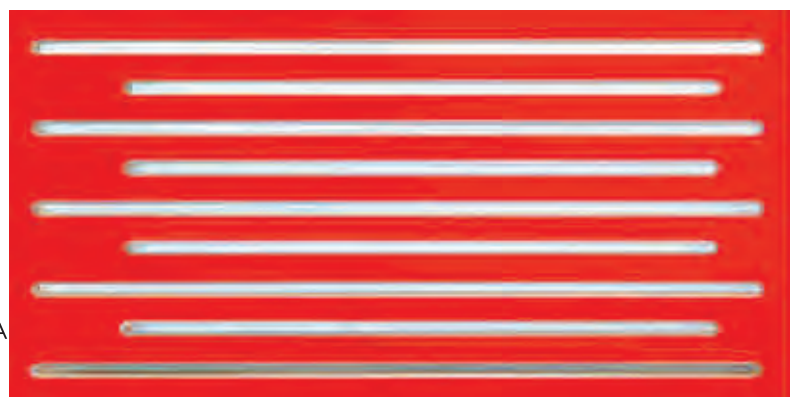

MGIEŁKA



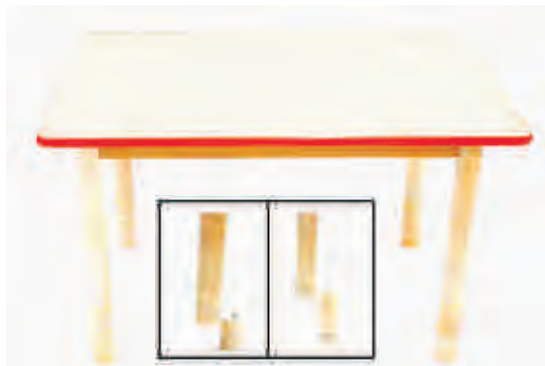

## ■ Stolik z regulacją wysokości ND (nogi drewniane)

- regulacja 0, 1, 2
- regulacja 1, 2, 3

Na życzenie klienta  
zmienimy  
wymiary blatu

### Kolory blatu



### Kolor nóg

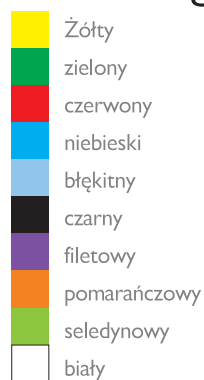

### Kształty blatu

- sześciokątny -  $\phi$  125
- prostokątny - 120 x 80 cm
- ▲ trapezowy - pół stolika sześciokątnego
- kwadratowy - 80 - 80 cm
- okrągły -  $\phi$  125



## ■ Stolik z regulacją wysokości

- $\phi$  20
- regulacja 0, 1
- regulacja 1, 2
- regulacja 2, 3







## Krzesełko przedszkolne i szkolne

- wysokość : 0, 1, 2, 3, 4, 5, 6, 7
- rura  $\phi$  16,  $\phi$  20,  $\phi$  25 profil

Na życzenie klienta można zamówić siedzisko i oparcie w dowolnym kolorze.



## Krzesełko przedszkolne i szkolne z regulacją wysokości

- regulacja 1/2, 2/3, 3/4, 4/5, 5/6

## Krzesełko przedszkolne drewniane

- wysokość : 1, 2, 3

NUMER ROZMIARU	0	1	2	3	4	5	6	7
KOD KOLORU	BIAŁY	POMARAŃCZOWY	FIOLETOWY	ŻÓŁTY	CZERWONY	ZIELONY	NIEBIESKI	BRĄZOWY
WZROST BEZ BUTÓW	800-950	930-1160	1080-1210	1190-1420	1330-1590	1460-1765	1590-1880	1740-2070
WYSOKOŚĆ PODKOLANOWA	200-250	250-280	280-315	315-355	355-405	405-435	435-485	485
WYSOKOŚĆ SIEDZISKA $\pm 10$ mm	210	260	310	350	380	430	460	510
WYSOKOŚĆ PŁYTY ROBOCZEJ $\pm 10$ mm	400	460	530	590	640	710	760	820

Wymiary i numery rozmiarów stołów i krzeseł użytkowych o pochyleniu siedziska pomiędzy  $-5^\circ$  i  $+5^\circ$  wg Polskiej Normy PN - EN 1729 - 1 z 2007 r. Meble krzeseł i stoły dla instytucji edukacyjnych Część 1: Wymiary Funkcjonalne.

## Szatnie pojedyncze przegroda 20 cm

Istnieje możliwość zwiększenia szerokości przegród.



Wymiary szafek :

- 4 osobowa - 80 x 40 x 124 cm
- 5 osobowa - 100 x 40 x 124 cm
- 6 osobowa - 120 x 40 x 124 cm
- 7 osobowa - 140 x 40 x 124 cm
- narożna (60 x 60) x 33 x 124 cm

KOLORYSTYKA MEBLI  
DOWOLNA





1



2

## Szatnie dwustronne

Wymiary szafek :

- 10 osobowa 100 x 60 x 124 cm
- 12 osobowa 120 x 60 x 124 cm

W sprzedaży posiadamy także  
**znaczkę rozpoznawczą.**  
Wzory dostępne na stronie  
[www.malec.edu.pl](http://www.malec.edu.pl)



3

Proponujemy Państwu  
bezpłatny pomiar i doradztwo  
w celu najkorzystniejszego  
ustawienia szatni.

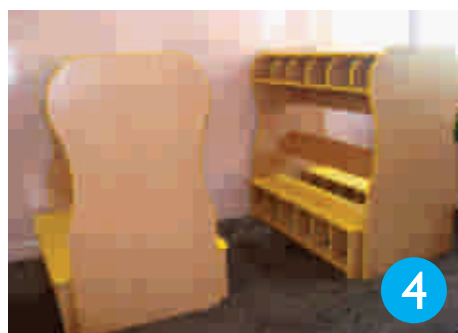

4

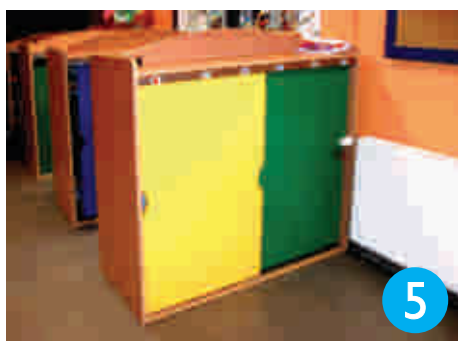

5



6

## Szatnie podwójne przegroda 25 cm

Istnieje możliwość  
zwiększenia szerokości przegród.



Szatnie podwójne to doskonałe rozwiązanie  
do małych pomieszczeń.

Wymiary szafek :

- 8 osobowa 100 x 40 x 147 cm
- 10 osobowa 125 x 40 x 147 cm
- 12 osobowa 150 x 40 x 147 cm







1



2



3

Szatnia okrągła maksymalnie 6-osobowa;  
 mobilna, na kółkach gumowych z hamulcem  
 Wymiary :  
 • średnica górna : 60 cm  
 • średnica dolna : 80 cm  
 • wysokość : 124 cm

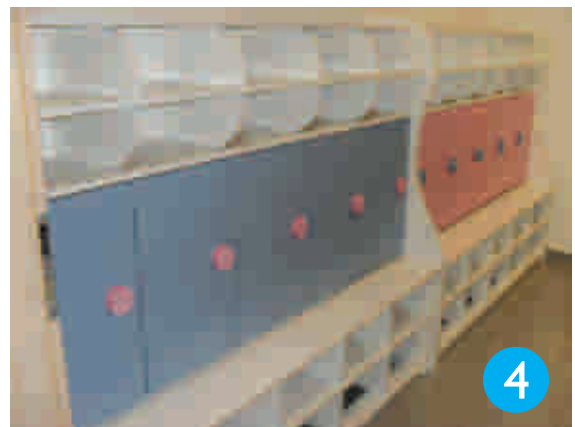

4



KOLORYSTYKA MEBLI  
DOWOLNA







## Wieszak słoń

• wymiary : 88 x 51 x 94 cm

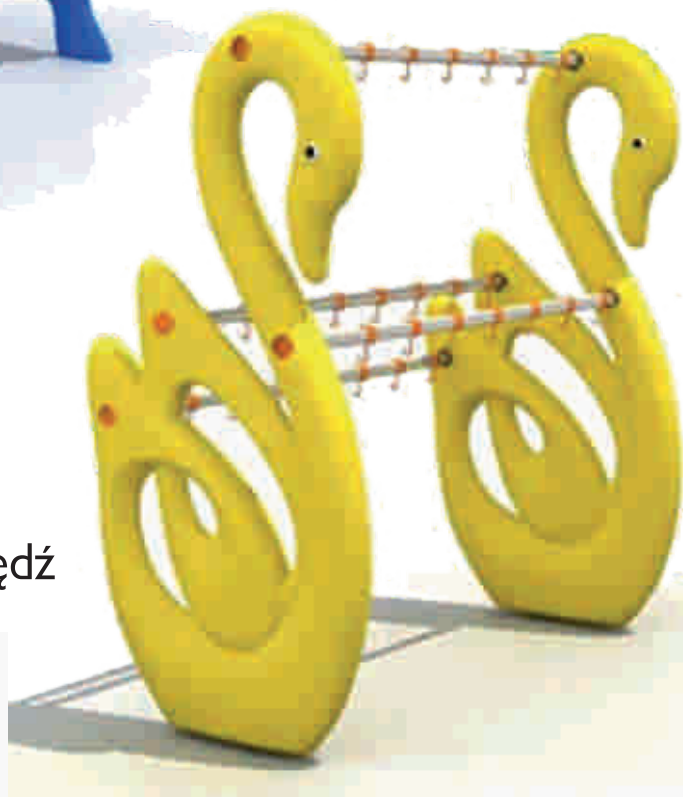
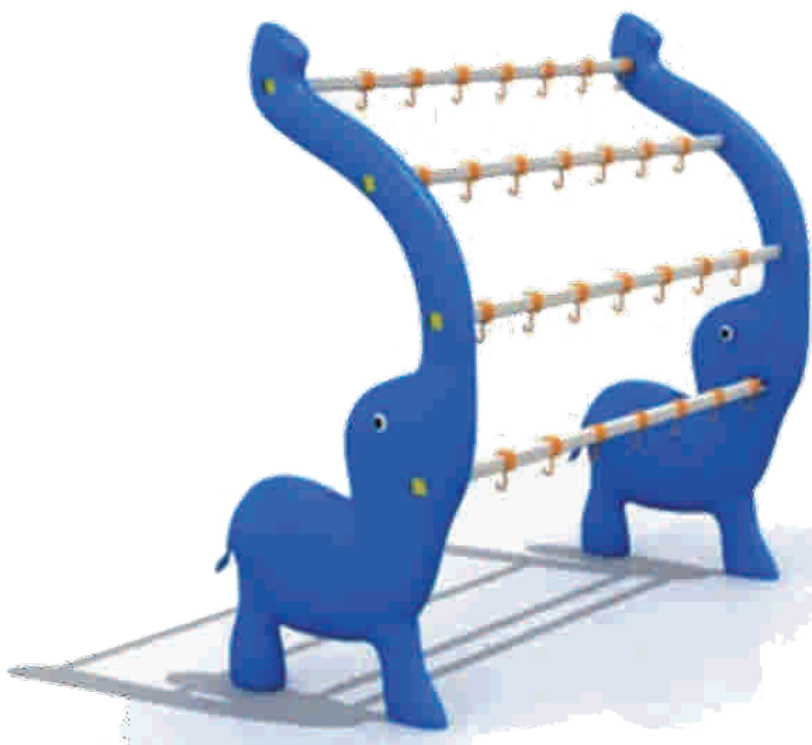

## Wieszak łabędź

• wymiary : 86 x 50 x 95 cm

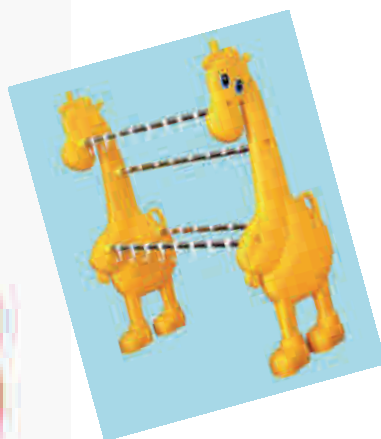

## Wieszak żyrafa

• wymiary : 93 x 42,5 x 110 cm



PÓLKA NIEBIESKA  
PÓLKA ŻÓŁTA

• wymiary : 67 x 9,3 x 20,5 cm

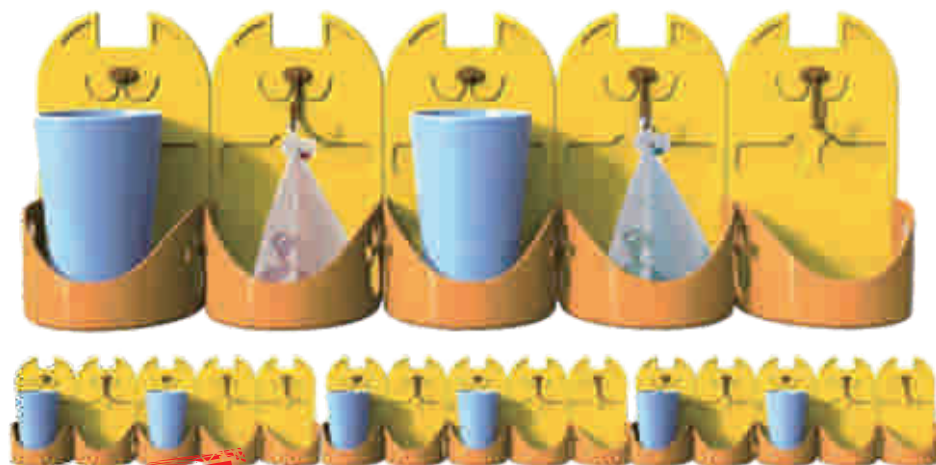

**NOWOŚCI**

WIESZAK NA RĘCZNIKI I KUBKI

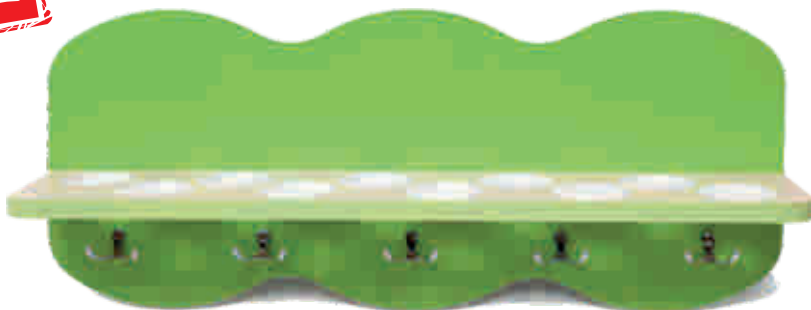

• wymiary: 80 x 40 x 17 cm  
• 10 osób

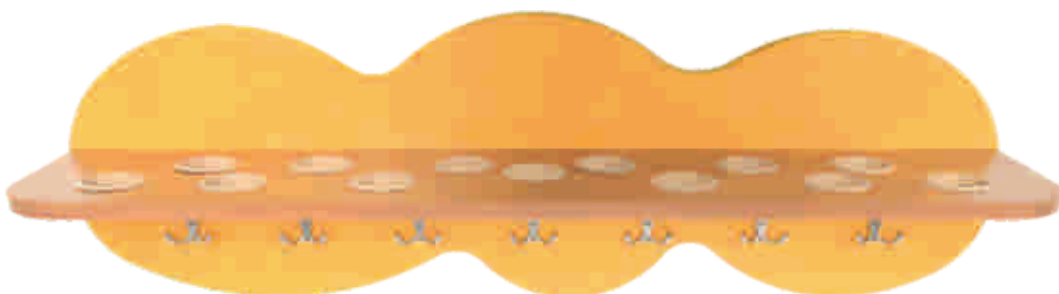

• wymiary: 130 x 50 x 25 cm  
• 13 osób



Kubeczki do wieszaków i półek





KOLORYSTYKA MEBLI  
DOWOLNA

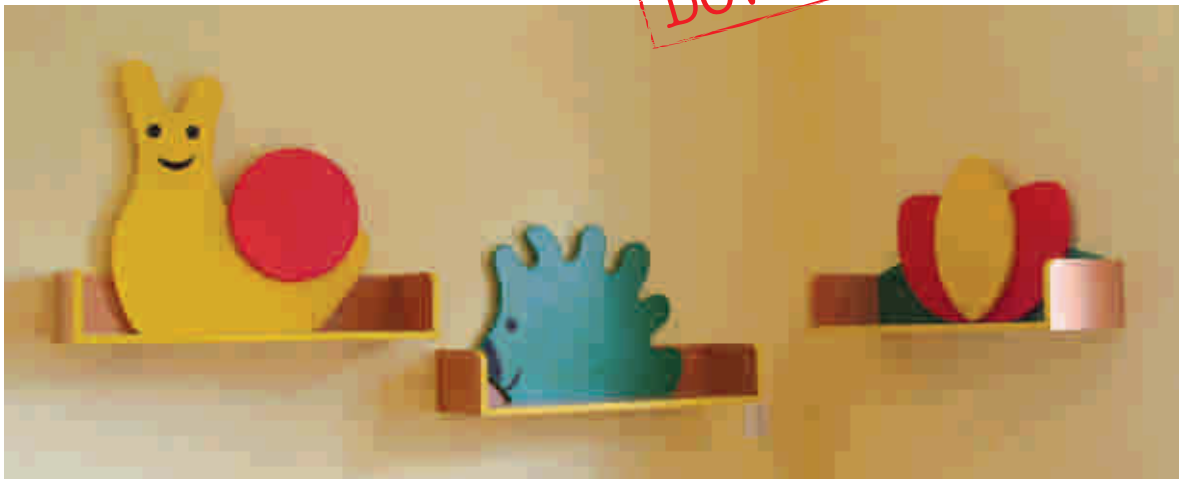



ZESTAW 1  
 • wymiary : 225 x 38 x 210 cm

KOLORY I WYMIARY  
 NIE PODLEGAJĄ  
 MODYFIKACJI

ZESTAW 2  
 • wymiary : 420 x 38 x 170 cm



ZESTAW 3  
 • wymiary : 320 x 38 x 167 cm



ZESTAW 4  
 • wymiary : 315 x 38 x 207 cm





ZESTAW 1  
 • wymiary : 315 x 38 x 215cm

KOLORY I WYMIARY  
 NIE PODLEGAJĄ  
 MODYFIKACJI



ZESTAW 2  
 • wymiary : 285 x 38 x 215 cm



ZESTAW 3  
 • wymiary : 375 x 38 x 155 cm



ZESTAW 4  
 • wymiary : 403 x 38 x 120 cm



ZESTAW 1  
 • wymiary : 270 x 38 x 191 cm

KOLORY I WYMIARY  
 NIE PODLEGAJA  
 MODYFIKACJI



ZESTAW 2  
 • wymiary : 348 x 38 x 191 cm

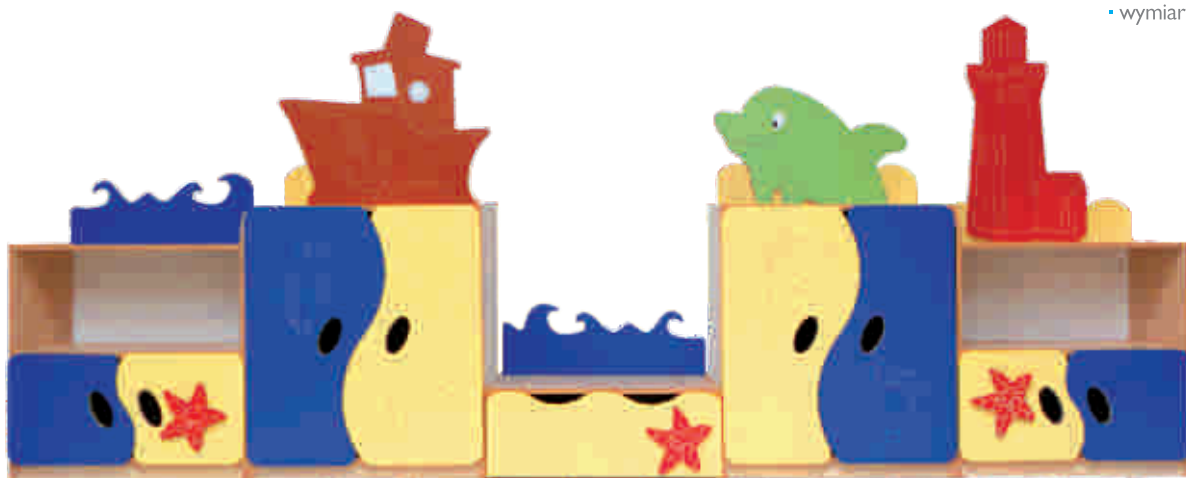

ZESTAW 3  
 • wymiary : 375 x 38 x 157 cm



ZESTAW 4  
 • wymiary : 345 x 38 x 207 cm





SZAFKA 1



SZAFKA 2



SZAFKA 3



SZAFKA 4



SZAFKA 5



SZAFKA 6



SZAFKA 7



ZESTAW 1 • Wymiary : 360 x 40 x 185 cm



ZESTAW 2



ZESTAW 3



ZESTAW 4



ZESTAW 5





ZESTAW 1 • wymiary : 630 x 40 x 170 cm



ZESTAW 2 • wymiary : 360 x 40 x 160 cm

Istnieje możliwość zakupu pojedynczych szafek z proponowanych zestawów



ZESTAW 3 • wymiary : 270 x 40 x 155 cm



ZESTAW 4 • wymiary : 450 x 40 x 170 cm

KOLORYSTYKA MEBLI  
DOWOLNA



ZESTAW 1 • wymiary : 360 x 40 x 145 cm



ZESTAW 3 • wymiary : 310 x 40 x 165 cm



ZESTAW 5 • wymiary : 450 x 40 x 115 cm



ZESTAW 7

KOLORYSTYKA MEBLI  
DOWOLNA

• możliwość zmiany wymiarów



ZESTAW 2 • wymiary : 360 x 40 x 165 cm



ZESTAW 4 • wymiary : 360 x 40 x 160 cm



ZESTAW 6 • wymiary : 450 x 40 x 155 cm





ZESTAW 1



ZESTAW 2 • wymiary : 360 x 40 x 160 cm



ZESTAW 3



ZESTAW 4 • wymiary : 450 x 40 x 180 cm



ZESTAW 5



ZESTAW 1 • wymiary : 360 x 40 x 170 cm



ZESTAW 2 • wymiary : 360 x 40 x 180 cm



ZESTAW 3 • wymiary : 360 x 40 x 190 cm



ZESTAW 4 • wymiary : 360 x 40 x 180 cm







ZESTAW 1 • wymiary : 310 x 40 x 150 cm



ZESTAW 2



ZESTAW 3

**KOLORYSTYKA MEBLI  
DOWOLNA**



ZESTAW 4 • wymiary : 130 x 40 x 70 cm



ZESTAW 5 • wymiary : 450 x 40 x 185 cm



KOLORYSTYKA MEBLI  
DOWOLNA



ZESTAW 2





ZESTAW 1



ZESTAW 2



ZESTAW 3



ZESTAW 4



ZESTAW 5



ZESTAW 6



ZESTAW 7



ZESTAW 8



ZESTAW 1



ZESTAW 2



ZESTAW 3



ZESTAW 4



ZESTAW 5

Szuflady indywidualne możemy zastąpić szafkami zamykanymi z frontami 30 x 30 cm. Standardowe szuflady o wysokości frontu 15 cm możemy zwiększyć do 20 cm.



ZESTAW 6



ZESTAW 7



ZESTAW 8





ZESTAW 1



ZESTAW 2



ZESTAW 3



ZESTAW 4



ZESTAW 5



ZESTAW 6

KOLORYSTYKA MEBLI  
DOWOLNA



ZESTAW 7



ZESTAW 8



ZESTAW 1 • wymiary : 280 x 40 x 130 cm



ZESTAW 2 • wymiary: 450 x 40 x 180 cm

KOLORYSTYKA MEBLI  
DOWOLNA



SZAFKA 1  
• wymiary: 80 x 60 x 185 cm



ZESTAW 3 • wymiary: 490 x 40 x 165 cm



ZESTAW 4 • wymiary: 265 x 40 x 95 cm



ZESTAW 5 • wymiary:



ZESTAW 6 • wymiary:



KOLORY I WYMIARY  
DOSTOSUJEMY DO  
POTRZEB KLIENTA

B2



B1



B3



B4



B5

B6



B7



B8



B9



# PRACOWNIE TEMATYCZNE

wymiary: 320 x 38 x 180 cm

KOLORY I WYMIARY  
NIE PODLEGAJĄ  
MODYFIKACJI



CHEMIA

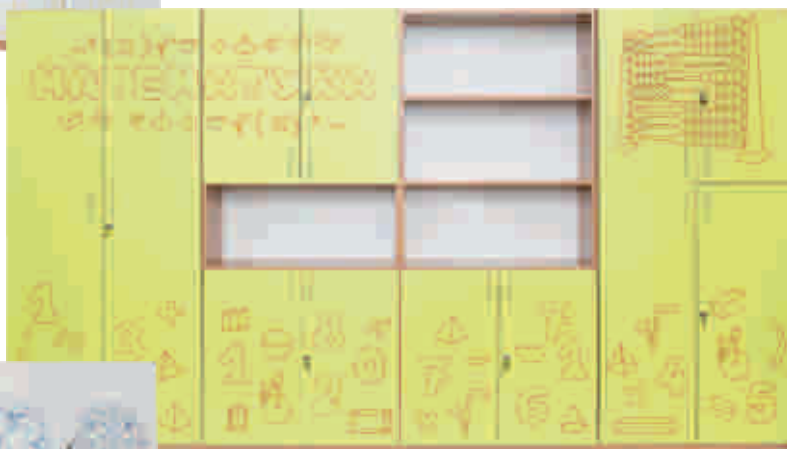

MATEMATYKA



GEOGRAFIA



BIOLOGIA

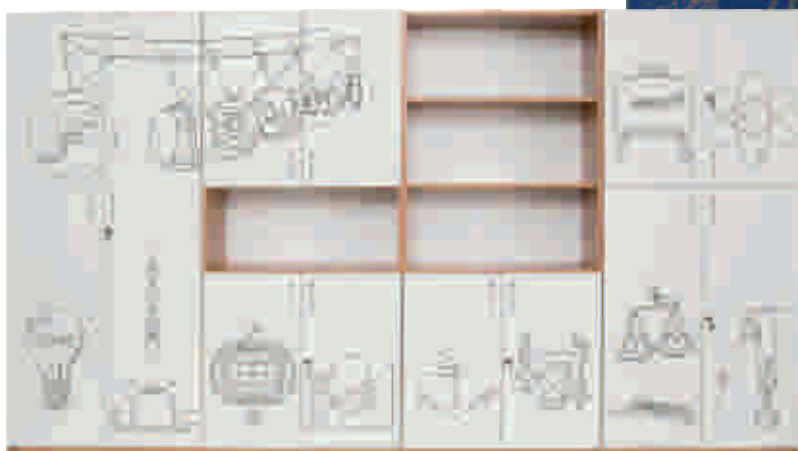

FIZYKA





## Meble biurowe

Na Państwa życzenie wykonamy zabudowę sekretariatów, gabinetów dyrekcyjnych, pokoi nauczycielskich, bibliotek, itp.



## ■ Leżak przedszkolny

- wymiary : 138 x 59 x 14 cm

**Rurka aluminiowa,  
narożniki plastikowe, 5 naciągów.**

**W sprzedaży posiadamy wózki z kótkami  
do przewożenia leżaków.**



## ■ Leżak przedszkolny drewniany

Konstrukcja drewniana  
Pas parciany

- wymiary : 120 cm, 130 cm, 140 cm



**NA PAŃSTWA ŻYCZENIE  
WYKONAMY SZAFY  
NA LEŻAKI I POŚCIEL**





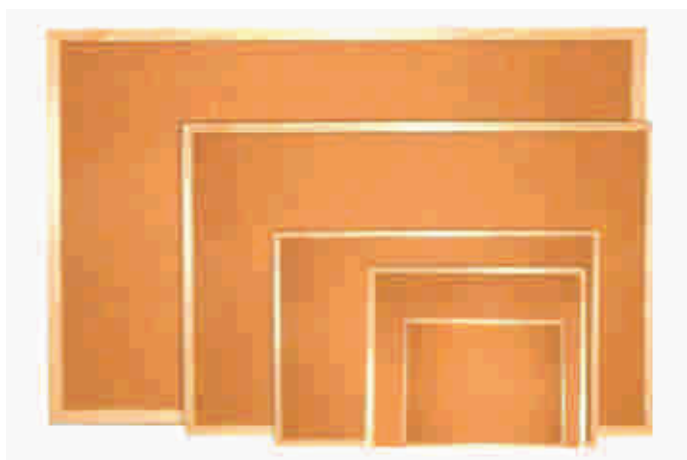

## ■ Tablice korkowe

- rama drewniana lub aluminiowa
- wymiary na życzenie klienta (max. 250 x 120 cm)



## ■ Tablice welurowe

- rama drewniana lub aluminiowa
- wymiary na życzenie klienta (max. 250 x 120 cm)



## ■ Tablice szkolne

- wymiary : 170 x 100 cm

## ■ Tablice tryptyk

- wymiary : 340 x 100 cm



KONFIGURACJA DOWOLNA  
KOLORYSTYKA DOWOLNA

## ■ Liczydła dydaktyczne



## ■ Tablice obrotowo-jezdne

- wymiary : 170 x 100 cm  
120 x 100 cm  
100 x 80 cm



## Zestaw gimnastyczny QL

Zestaw sportowy dający wiele możliwości tworzenia własnych torów przeszkód

- 10 gumowych śladów dłoni
  - 10 gumowych śladów stóp
  - 4 obręcze (śr. 57,5 cm)
  - 4 obręcze (śr. 34 cm)
  - 4 obręcze (śr. 17,5 cm)
  - 4 kwadraty (bok 43,5 cm)
  - 4 trójkąty
  - 12 słupków
  - 6 cegieł (30 x 15 x 10 cm)
  - 2 elementy skośne (15 x 15 x 5,7 cm)
  - 8 zaczepów
  - 3 tropy
  - 16 poprzeczek
  - 6 drążków 70 cm
  - 2 drążki 30 cm
  - 19 dodatkowych elementów plastikowych
  - książeczka
- w sumie 114 elementów w zestawie







## Zestaw do integracji sensorycznej

- 30 elementów

Profesjonalne urządzenie stosowane w prowadzeniu zajęć z integracji sensorycznej, diagnozy zaburzeń procesów sensorycznych jako współtowarzyszących



## Bramka I

Lekka i łatwa do przenoszenia bramka z siatką do treningu rzutów karnych, którą w szybki sposób można zamontować na stelażu

W zestawie pompowana piłka.

- wymiary : 120 x 44 x 78 cm



## Bramka II

Łatwa w montażu bramka ze zdejmowaną siatką z pięcioma otworami.

- wymiary : 116 x 48 x 76 cm



## ■ Tenis, nożna 2 w 1

Dwoje dzieci odbija nogą lub raketkami (2 sztuki w zestawie) piłkę przymocowaną za pomocą sznurka do specjalnego masztu. Do gry w tenisa przedłużany maszt. Zestaw wyposażony jest w lotkę. Całość zapakowana w walizkę, która stanowi podstawę masztu.



## ■ Badminton

W skład zestawu wchodzi: 2 raketki, piłka, siatka, elementy plastikowe zapakowane w walizkę, którą możemy zabrać w plener







## ■ Równoważnia okrągła

Platforma z tworzywa sztucznego do ćwiczenia koordynacji wzrokowo-ruchowej, precyzji ruchów i koncentracji. W zestawie dwie piłeczki gumowe do labiryntu.

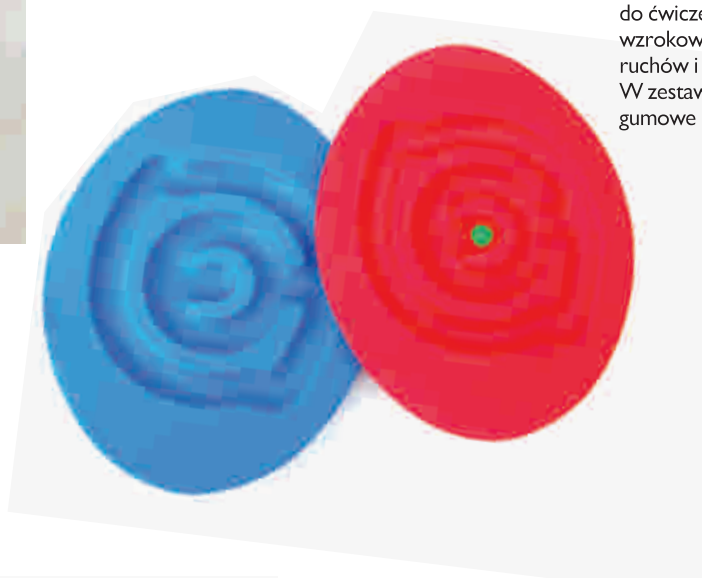

## ■ Gra w klasy

• wymiary : 110 x 225 cm



## ■ Gra w klasy 8

• wymiary : 110 x 190 cm



## ■ Zestaw piłek SF

• 4 elementów  
• wymiary :  $\phi$  13 cm



Miękkie i lekkie poduszki do siedzenia.  
Gruby materiał gwarantuje skuteczną izolację  
od zimnego podłoża zapewniając komfort  
zabawy i bezpieczeństwa.



## ■ Poduszka KWIATEK

- wymiary : 39 x 39 x 8 cm



## ■ Poduszka geometryczna

- wymiary :  
KWADRAT - 33 x 33 x 8 cm  
PROSTOKĄT - 30 x 42 x 8 cm  
KOŁO -  $\phi$  34 x 8 cm  
TRÓJKĄT - 45 x 52 x 8 cm





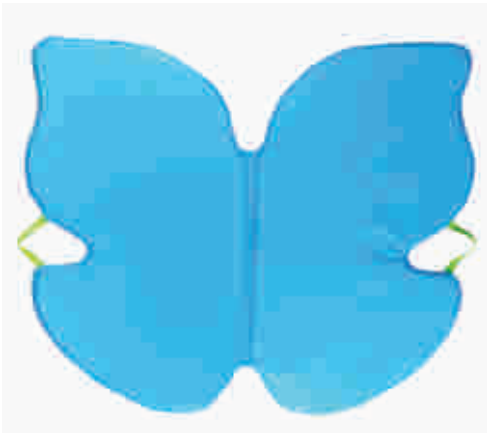

## Mata MOTYL

wymiary : 102 x 122 x 3 cm



## Mata KWIATEK

wymiary : 104 x 118 x 3 cm



Poduszki i maty posiadają wygodny uchwyt i wszyty zamek.

Funkcja składania maty umożliwia łatwe przenoszenie.



## Mata KOŁO

wymiary :  $\phi$  118 x 3 cm



ZIELONY - NIEBIESKI

ZIELONY - POMARAŃCZOWY



NIEBIESKI - RÓŻOWY

RÓŻOWY - POMARAŃCZOWY



## ■ Pufa

Miękka stabilna pufa obszyta skajem, łatwym do utrzymania w czystości

- wymiary :  $\phi$  35 x 30 cm



## ■ Kojec zabawowy

9 miękkich brył stanowi idealne miejsce do bezpiecznej zabawy dla najmłodszych

- wymiary : 200 x 200 x 50 cm





### ■ Bujak KOT

• wymiary : 30 x 50 x 70 cm



### ■ Bujak ŚLIMAK

• wymiary : 30 x 50 x 70 cm



### ■ Bujak FOKA

• wymiary : 30 x 52 x 75 cm



### ■ Bujak KONIK

• wymiary : 20 x 100 x 120 cm



### ■ Bujak SAMOLOT

Samolot składa się z 5 miękkich brył połączonych rzepami.  
Przygotowany do zabawy ma wymiary 105 x 50 x 30 cm, a rozpiętość skrzydeł wynosi 100 cm



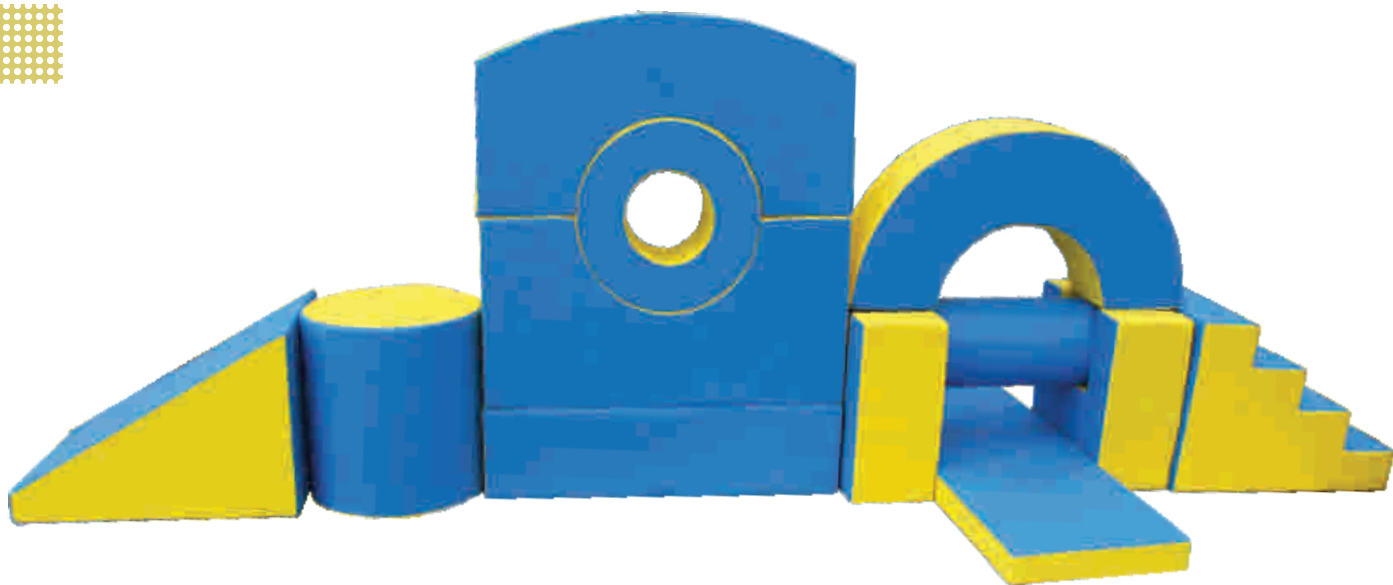

## Zestaw ROMULUS

Zestaw ROMULUS to zestaw elementów do ćwiczeń ruchowych, przeznaczony dla wszystkich grup wiekowych dzieci. W skład zestawu wchodzi 11 możliwych do łączenia elementów, co pozwala na wiele wariantów ustawień. Komplet ten wykonany jest w kolorze żółto-niebieskim, z pianki o podwyższonej gęstości dla uzyskania lepszej sprężystości, poprawiającej efektywność ćwiczeń.

**MOŻLIWOŚĆ ZAKUPU KAŻDEGO  
Z ELEMENTÓW OSOBNO  
POZWALA NA SKOMPLETOWANIE  
ZESTAWU W DOWOLNY SPOŚÓB**

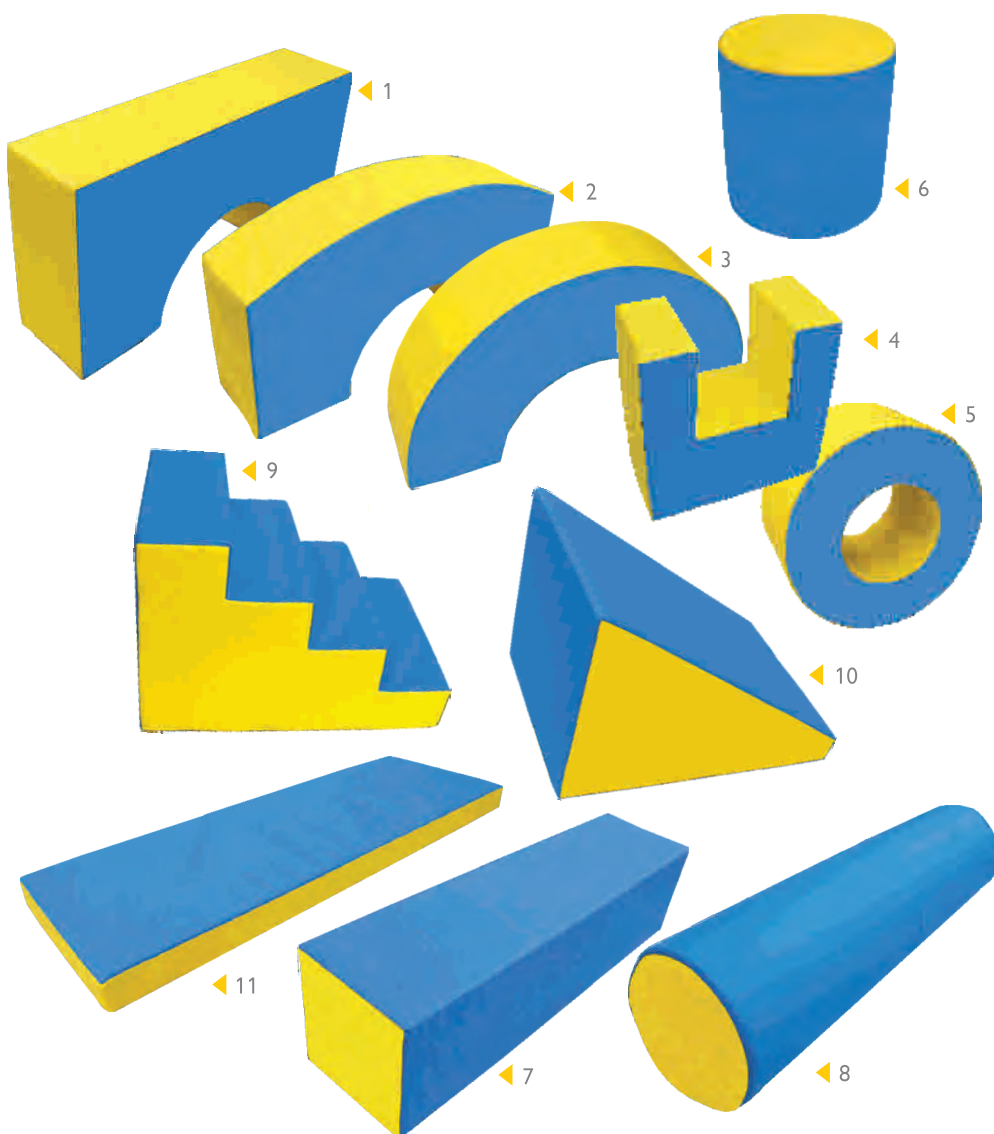

- 1** most
  - wymiary : 30 x 60 x 120 cm
- 2** łuk
  - wymiary : 30 x 60 x 120 cm
- 3** półkoło
  - wymiary : 30 x 60 x 120 cm
- 4** baza
  - wymiary : 30 x 60 x 60 cm
- 5** opona
  - wymiary : 30 x 60 x 60 cm
- 6** maxiwał
  - wymiary : 60 x 60 x 60 cm
- 7** belka
  - wymiary : 30 x 30 x 120 cm
- 8** walec
  - wymiary : 30 x 30 x 120 cm
- 9** schody
  - wymiary : 60 x 60 x 90 cm
- 10** rampa
  - wymiary : 60 x 60 x 90 cm
- 11** bieżnia
  - wymiary : 10 x 60 x 180 cm

## Zestaw ATLAS

Zestaw ATLAS przeznaczony dla wszystkich grup wiekowych dzieci. W skład zestawu wchodzi 11 pojedynczych elementów, które można łączyć na wiele sposobów - zbudować piramidę, tor przeszkód, a materace wykorzystać do dodatkowych ćwiczeń sprawnościowych.

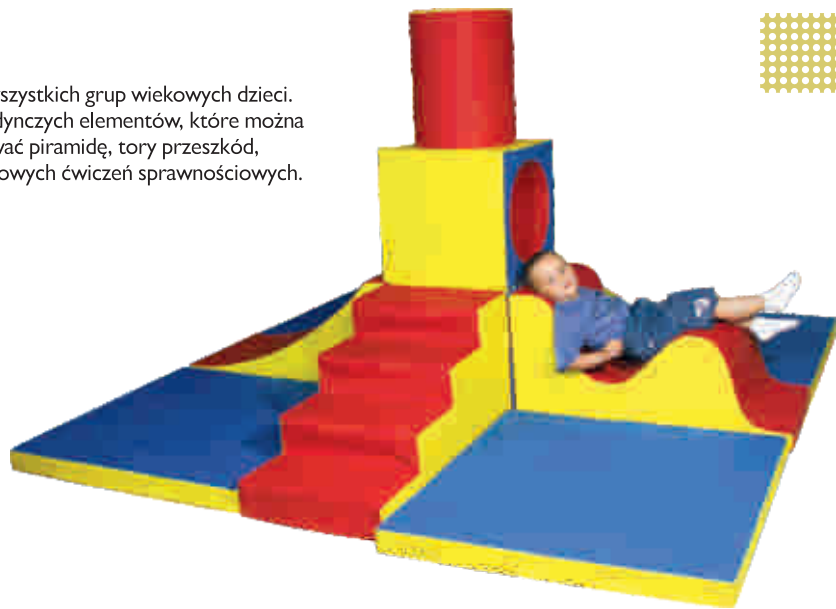

- 1 klin
  - wymiary : 100 x 50 x 50 cm
- 2 schody
  - wymiary : 100 x 50 x 50 cm
- 3 łuk
  - wymiary : 100 x 50 x 50 cm
- 4 fala
  - wymiary : 100 x 50 x 50 cm

- 5 kostka
  - wymiary : 50 x 50 x 50 cm
- 6 tunel
  - wymiary : 50 x 50 x 50 cm
- 7 walec
  - wymiary : 38 x 50 cm
- 8 materace
  - wymiary : 100 x 100 x 7 cm
  - w zestawie 4 sztuki

Podczas tworzenia piankowego toru przeszkód użyj materacy by amortyzowały upadek - zabawa będzie bezpieczna.

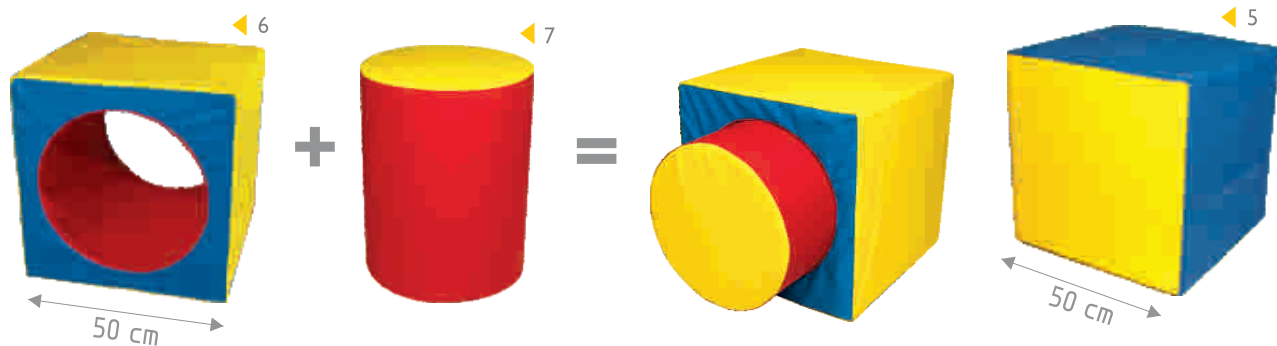

## Zestaw ANIA

Zestaw ANIA składa się z 9. różnych elementów, które po złożeniu w pokrowcach tworzą dwa duże materace. Rozmiar po złożeniu 200 x 1600 x 20 cm. Kształtki pokryte są kolorową, łatwą do zmywania tkaniną. W zestawie znajdują się : dwa trójkąty, dwa prostokąty, dwa tunele, dwie wieże, jeden kwadrat, dwa pokrowce z rzepami do łączenia.

Pokrowce materacy łączone są na rzepy. Każdy pokrowiec zapinany jest na zamek - ułatwia to przechowywanie kształtek i zapobiega ich wysuwaniu np. podczas ćwiczeń

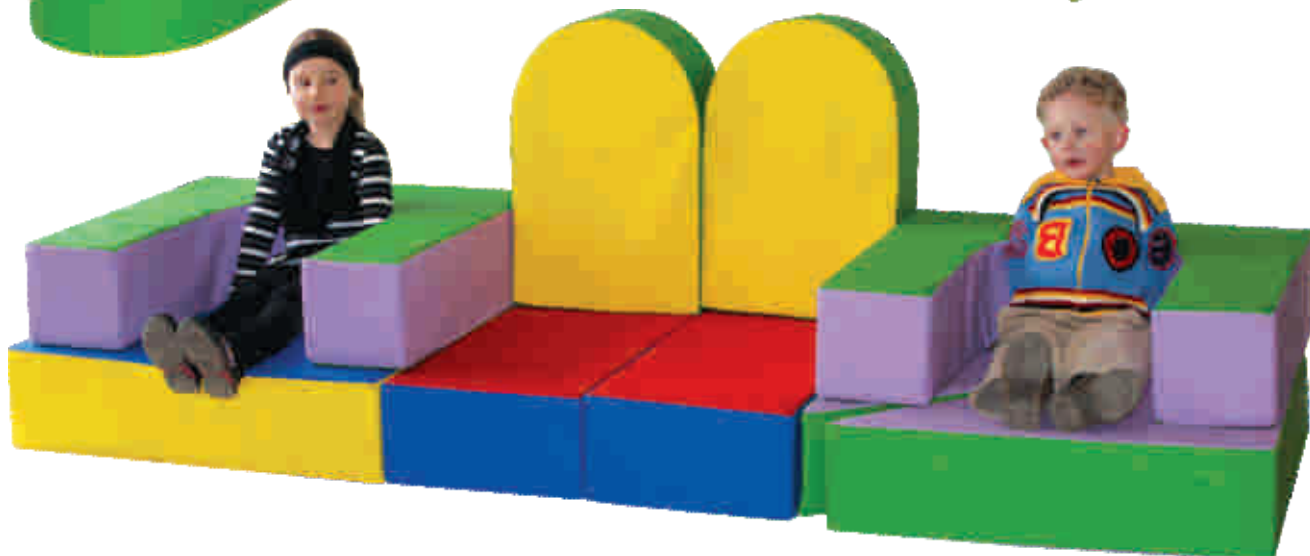
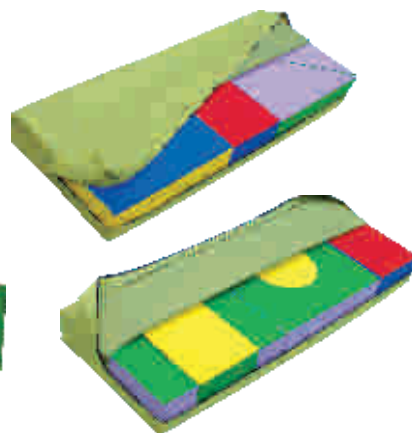

Z kształtek możesz tworzyć z dzieckiem samoloty, statki, trony, budowle, domki, i wiele innych konstrukcji!

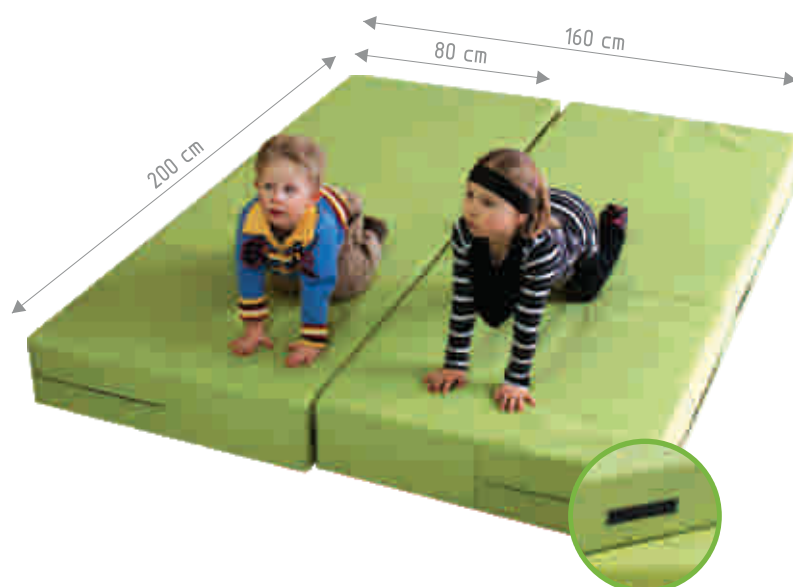

Wymiary po spakowaniu kształtek:

- materac pojedynczy : 200 x 80 x 20 cm
- materac połączony : 200 x 160 x 20 cm





## Megaklocki piankowe

Komplet składa się z 19. elementów pakowanych w dwie paczki. Istnieje możliwość zakupu wybranej paczki lub całego kompletu.

Megaklocki z pianki pokryte są kolorową, łatwą do zmywania tkaniną. Mogą służyć do tworzenia torów przeszkód, różnorodnych konstrukcji (np. zamków, domków, budowli) lub do ćwiczeń i rehabilitacji. Jedynym ograniczeniem wykorzystania klocków jest fantazja dziecka!

- Standardowy komplet megaklocków składa się z następujących kształtek piankowych:

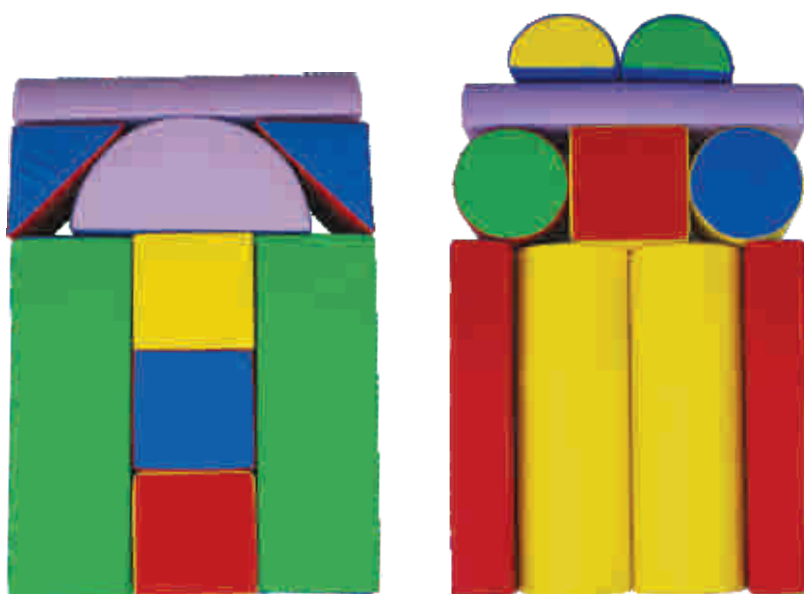
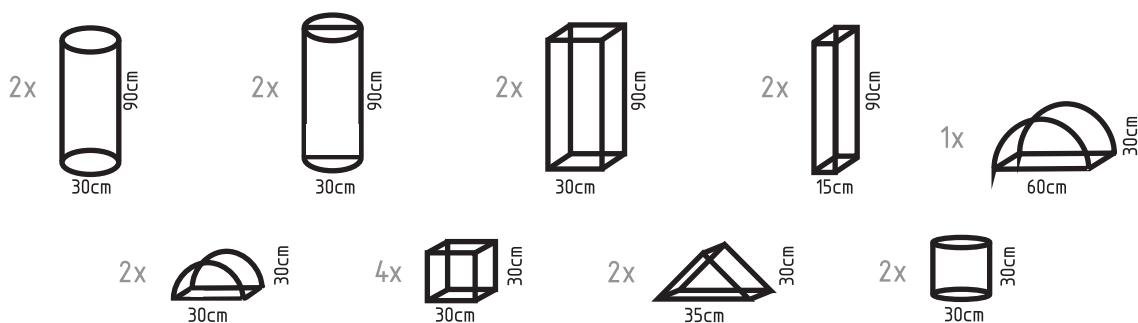

- megaklocki układamy w dwie paczki - ułatwia to transport. Ten sam schemat można wykorzystać do przechowywania megaklocków u siebie - znacząco oszczędzi to miejsce!



## Miniklocki

Miniklocki piankowe - 25 klocków z pianki o wielu kształtach i rozmiarach. Poszczególne klocki (wałki, belki, kostki, itd.) są różnej wielkości - dzięki temu zabawa nimi nigdy się nie nudzi!

Kształtki obszyte są trwałą, mocną tkaniną. Łatwo utrzymać je w czystości - wystarczy przetrzeć ją wilgotną szmatką.

Miniklocki układamy w jednej paczce - ułatwia to transport. Ten sam schemat można wykorzystać do przechowywania miniklocków u siebie - znacząco oszczędzi to miejsce!

*Zabawa w budowanie najwyższych konstrukcji będzie bezpieczna - klocki piankowe są bardzo lekkie.*

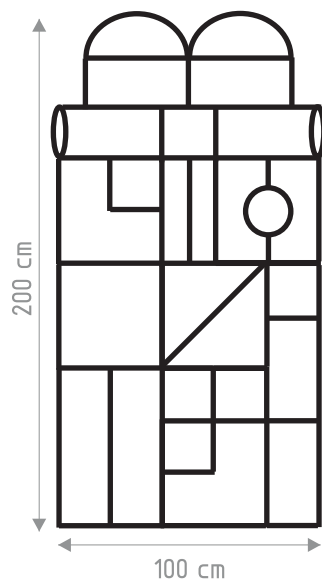
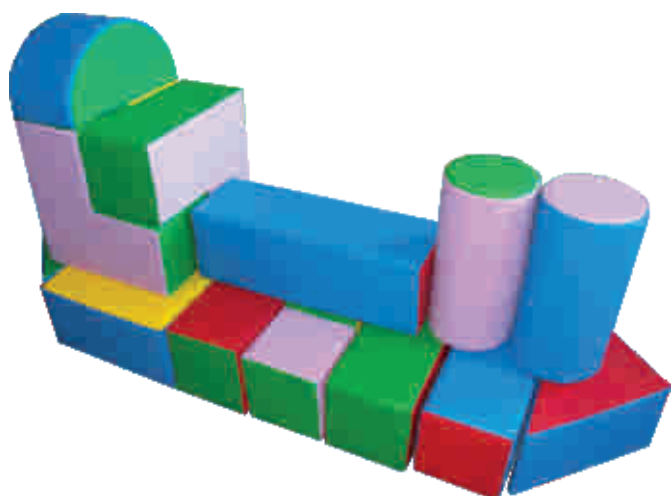



## Tunel kot

Kot - podstawowe elementy można połączyć ze sobą w jedną całość dzięki wygodnym, wytrzymałym rzepom.

Tunel może służyć ćwiczeniom równowagi i mnóstwie innych zabaw.

W komplecie cztery łapy - także łączone na rzep. Realistyczne szczegóły (wąsy, oczy, łapy a nawet ogon) sprawiają dzieciom wiele frajdy!



*Pojedyncze elementy kota odwrócone do góry nogami można wykorzystać jako bujane siedzisko.*



Ukośny kształt elementów pozwala złożyć kota z prostym lub skręcającym tunelem.



## Piłki piankowe

Oferujemy Państwu bezpieczne piłeczki piankowe. Niezastąpione do gier i zabaw w każdej grupie wiekowej. Mięka piłeczka nie wybijie szyby, nie przebijie jej żaden gwóźdź. Możecie Państwo wybierać piłeczki spośród wielu kolorów i rozmiarów.

- wymiary piłeczek (średnica): 7 cm, 10 cm, 12 cm, 16 cm, 18 cm, 21 cm

*PRZYKŁAD ROZMIARU 21 CM*

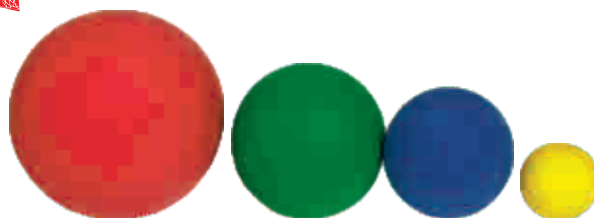





łączenie na rzep

## Skrzynia dwa materace

Skrzynia składa się z czterech niezależnych części oraz dwóch materaców, które łączone są razem za pomocą rzepów. Materace zamawiane oddzielnie.

Wymiary skrzyni : 90 x 70 x 85 cm

- wymiary materaców :  
krótszy (wyskok) 70 x 90 x 7 cm  
dłuższy (zeskok) 100 x 90 x 7 cm

## Kostka edukacyjna

Kostka edukacyjna w formie sześciokąta, wykonana z pianki, pokryta trwałą, łatwą do zmywania tkaniną. Pomocna jest przy nauce wszelkiego rodzaju zajęć manualnych, a zwłaszcza przy nauce wiązania, zapinania czy łączenia na rzepy. W górnej części kostki znajdują się dodatkowe figury geometryczne - to kolejny pretekst, by połączyć zabawę z edukacją!



sześć różnych rodzajów zapięć

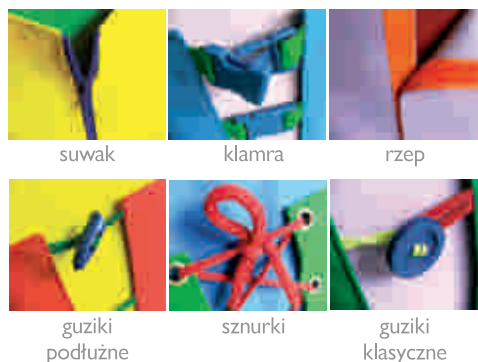

suwak

klamra

rzep

guziki  
podłużne

sznurki

guziki  
klasyczne



#### MATERAC 3 X SKŁADANY - wymiary:

- 180 x 60 x 5 cm (miękka pianka lub twarda pianka)
- 180 x 90 x 5 cm (miękka pianka lub twarda pianka)
- 180 x 120 x 5 cm (miękka pianka lub twarda pianka)

#### MATERAC 2 X SKŁADANY - wymiary:

- 200 x 100 x 5 cm (miękka pianka lub twarda pianka)
- 200 x 120 x 5 cm (miękka pianka lub twarda pianka)
- 180 x 120 x 5 cm (miękka pianka lub twarda pianka)
- 160 x 60 x 5 cm (miękka pianka lub twarda pianka)
- 180 x 80 x 10 cm (miękka pianka)

#### MATERAC POJEDYNCZY - wymiary:

- 200 x 100 x 5 cm (miękka pianka lub twarda pianka)
- 200 x 120 x 5 cm (miękka pianka lub twarda pianka)
- 200 x 60 x 5 cm (miękka pianka lub twarda pianka)
- 180 x 60 x 5 cm (miękka pianka lub twarda pianka)
- 200 x 100 x 10 cm (miękka pianka)
- 200 x 120 x 10 cm (miękka pianka)
- 200 x 60 x 10 cm (miękka pianka)
- 180 x 60 x 10 cm (miękka pianka)

#### MATERACYK WYPOCZYNKOWY - wymiary:

- 120 x 60 x 8 cm (pokrowiec skaj lub pokrowiec tkanina)
- 130 x 60 x 8 cm (pokrowiec skaj lub pokrowiec tkanina)
- 140 x 60 x 8 cm (pokrowiec skaj lub pokrowiec tkanina)



## Gruszka rehabilitacyjna

wymiary:

- 180 x 80 cm
- 130 x 60 cm
- 100 x 60 cm

## Materace

Materace rehabilitacyjne produkowane przez naszą firmę oferujemy z dwóch typów pianki, w zależności od przeznaczenia materaców, rodzaju ćwiczeń i terapii przy których będą miały zastosowanie. Miękka pianka o podwyższonej gęstości charakteryzuje się dużą sprężystością, poprawiającą efektywność ćwiczeń. Twarda pianka rebound świetnie sprawdza się przy wszelkiego typu ćwiczeniach rehabilitacyjnych, w salach gimnastycznych i przy spersonalizowanych terapiach.



## Pufa rehabilitacyjna

wymiary:

- 120 x 25 cm
- 100 x 25 cm
- 80 x 25 cm

## Suche baseny rehabilitacyjne z piłkami

Suchy basen (w ofercie z piłkami plastikowymi lub bez) produkowany jest z pianki o podwyższonej gęstości - zapewnia to sprężystość i wytrzymałość jego ścian. Basen to nieodzowny element każdej sali zabaw. Bezpieczny (wykonany z pianki), kolorowy (obszty wzmocnionym materiałem) zachęci każdego malucha do ćwiczeń i zabawy.

Oferujemy także schody i ślizgi dopasowane wysokością, jako wejście do basenu (na indywidualne zamówienie).

Dodatkowe zalety basenów:

- podwójnie wzmocniona podłoga
- biza wszywana w każdym narożniku
- mocny, odporny na zniszczenia materiał
- łatwy do rozłożenia
- dostępny w trzech rozmiarach



200x200



**Na życzenie stworzymy basen w wymiarach pasujących do pomieszczenia w którym będzie użytkowany.**



300x300

Standardowe rodzaje basenów:

- 300 x 300 cm + 5000 piłek śr. 8 cm
- 200 x 200 cm + 3500 piłek śr. 7 cm
- 170 x 170 cm + 2500 piłek śr. 7 cm





### Zawiesie talerz

Siedzisko z wytrzymałego plastiku o średnicy 31 cm.



### Zawiesie 3 w 1

Trzy rodzaje siedzisk sprzedawane osobno.



### Zawiesie opona jednoosobowa

Opona z tworzywa sztucznego odpornego na warunki atmosferyczne.



### Zawiesie BOCIANIE GNIAZDO

Ø 100 cm

Ø 120 cm



### Zawiesie opona dwuosobowa

Huśtawka plastikowa dla 1 lub dwojga dzieci



## Huśtawka dwuosobowa

- wymiary : 250 x 130 x 200 cm
- siedzisko pampers i deska

## Huśtawka BOCIANE GNIAZDO

- wymiary : 250 x 190 x 230 cm
- siedzisko  $\varnothing$ 100 lub  $\varnothing$ 120
- konstrukcja metalowa lub drewniana

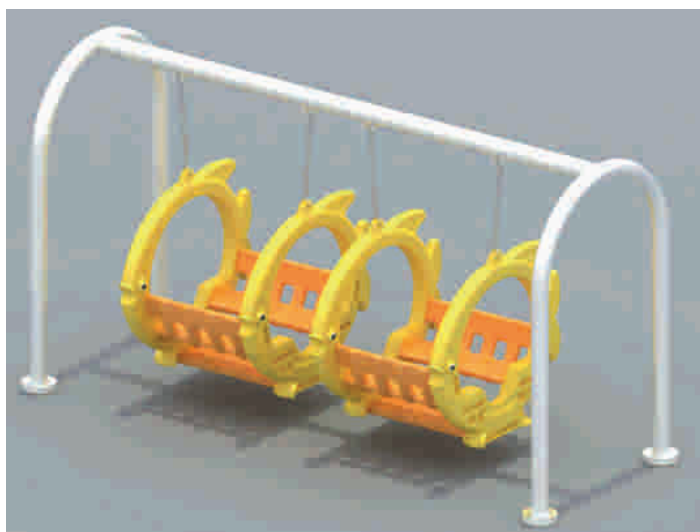

## Huśtawka GONDOLA

- wymiary: 300 x 100 x 200 cm
- Możliwość zakupu z pojedynczym zawieszem

## Ważka dwuosobowa VS

- wymiary : 200 x 60 x 75 cm

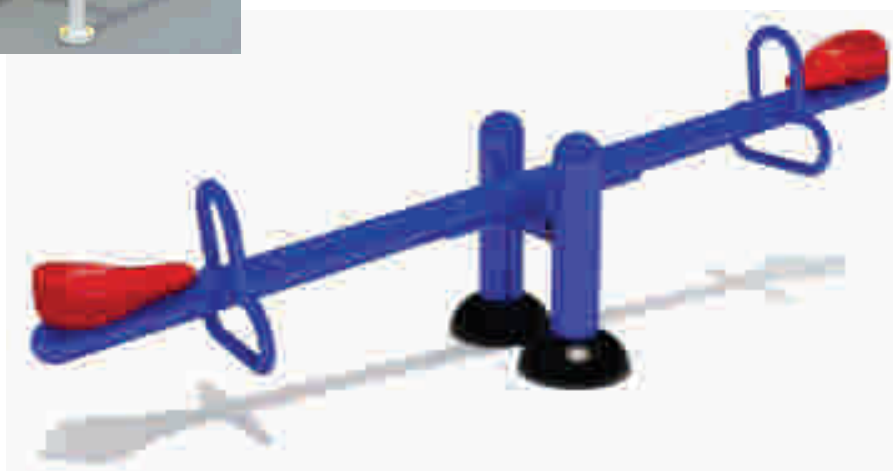

## ■ HUŚTAWKI WIELOOSOBOWE

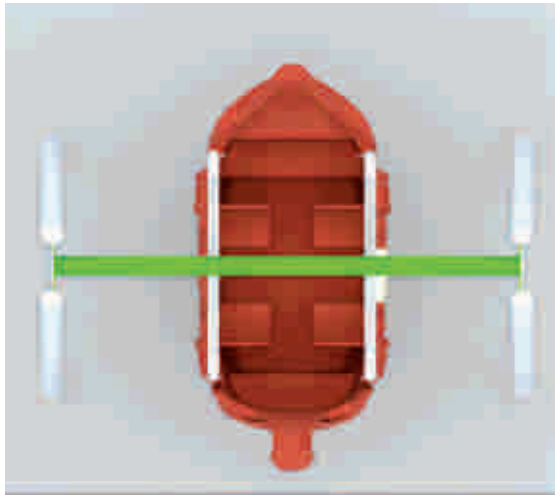

• wymiary : 250 x 250 x 250 cm



### ■ Huśtawka wieloosobowa

• wymiary : 265 x 190 x 90 cm



KARUZELE



### Karuzela SŁUPOWA

wymiary: 350 x 260 cm



### Karuzela ROWERKI

- wymiary:  $\phi$  200 X 80 cm
- możliwość zakupu twardego podłoża



### Karuzela KONIKI

- wymiary:  $\phi$  120 cm



### Karuzela ogrodowa z siedziskiem plastikowym

- wymiary:  $\phi$  150 cm
- dostępna wersja z podłogą z blachy



### Karuzela RG

- wymiary:  $\phi$  150 cm

Sprężynowce  
dwuosobowe



■ Sprężynowiec  
KROKODYL

• wymiary : 141 x 40 x 78 cm



■ Sprężynowiec  
DINOZAUER

• wymiary : 160 x 58 x 125 cm



■ Sprężynowiec  
SAMOLOT

• wymiary : 156 x 130 x 76 cm



**Sprężynowiec  
MOTOR**

• wymiary : 88 x 50 x 73 cm



**Sprężynowiec  
OSIOŁ**

• wymiary : 90 x 38 x 92 cm



**Sprężynowiec  
SAMOLOT**

• wymiary 98 x 80 x 86 cm



**Sprężynowiec  
WIELORYB**

• wymiary 76 x 46 x 76 cm



**Sprężynowiec  
KONIK**

• Wymiary : 75 x 40 x 90 cm



**Sprężynowiec  
SAMOCHÓD**

• Wymiary : 86 x 41 x 49 cm





**Sprężynowiec  
GARBUS**

wymiary : 126 x 65 x 62 cm



**Sprężynowiec  
PIES**

wymiary : 90 x 38 x 92 cm



**Sprężynowiec  
SŁOŃ**

wymiary : 90 x 38 x 92 cm



**Sprężynowiec  
DINOZAURO**

wymiary : 88 x 50 x 80 cm

Sprężynowce  
jednoosobowe



**Sprężynowiec  
KOT**

wymiary : 80 x 40 x 90 cm



**Sprężynowiec  
FOKA**

wymiary : 88 x 44 x 106 cm



**Sprężynowiec  
BIEDRONKA**

wymiary : 88 x 44 x 106 cm



AMBULANS



POLICJA

Sprężynowce  
wielosobowe

### ■ Sprężynowiec JEEP

- wymiary podstawy : 200 x 140 x 125 cm
- wysokość sprężyny : 40 cm
- konstrukcja metalowa
- podłoga - blacha ryflowana



ARMIA



STRAŻ



HELIKOPTER

- wymiary: 260 x 122 x 124 cm

KONSTRUKCJA  
METALOWO-PLASTIKOWA



■ Kosz  
DO CELU



■ Kosz 3



■ Kosz 4



■ Zestaw  
instrumentów  
mały

• wymiary: 160 x 50 x 120 cm

■ Zestaw  
instrumentów  
duży

• wymiary: 240 x 40 x 120 cm







## Plac zabaw SK 9

wymiary : 460 x 450 x 370 cm



## Plac zabaw SK 6

wymiary : 690 x 290 x 380 cm

## Place zabaw system KID-SK

Place zabaw konstrukcji metalowo-plastikowej.

Rury nośne, barierki są metalowe; pomalowane farbą proszkową zewnętrzną. Schody i podesty są metalowe i **pokryte gumą** zwiększającą bezpieczeństwo antypoślizgowe( na życzenie klienta możliwość zakupu zestawów bez gumy).

Ślizgi, rury, elementy ozdobne i elementy wypełnień przestrzeni między rurami wykonane są z wysokiej jakości tworzywa sztucznego odpornego na warunki atmosferyczne.



### Plac zabaw SK 5

- wymiary : 920 x 390 x 390 cm
- rura  $\varnothing$ 11,5 cm
- podesty 110x110 cm



**Plac zabaw SK 1 - dostępny w wersji z głową małpki**

• wymiary : 500 x 280 x 420 cm



**Plac zabaw SK 24**

• wymiary: 220 x 110 x 250 cm





## Plac zabaw SK 23

• wymiary: 390 x 290 x 300 cm



## Plac zabaw SK 18

• wymiary: 460 x 280 x 360 cm



## Plac zabaw SK 8

wymiary : 550 x 290 x 300 cm



## Plac zabaw SK 7

wymiary : 730 x 560 x 380 cm





**Plac zabaw SK 2**

wymiary : 490 x 280 x 400 cm



**Plac zabaw SK 4**

wymiary : 850 x 490 x 370 cm





■ Plac zabaw  
STATEK SK 1

• wymiary : 650 x 350 x 360 cm

■ Plac zabaw  
STATEK SK 2

• wymiary : 304 x 150 x 200 cm



■ Plac zabaw SK 12

• wymiary : 600 x 490 x 370 cm



## Plac zabaw SK 26

• wymiary: 430 x 400 x 280 cm



## Plac zabaw SK 25

• wymiary: 540 x 180 x 285 cm

## Place zabaw system KID-SK

- rura  $\varnothing$  7,6 cm
- podesty 84x84 cm

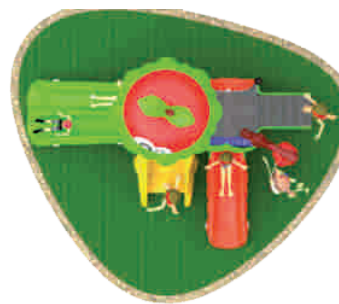

## Plac zabaw SK 14

- wymiary: 400 x 260 x 300 cm



## Plac zabaw SK 10

- wymiary: 610 x 400 x 350 cm





## Plac zabaw SK 15

• wymiary: 300 x 260 x 300 cm



## Plac zabaw SK 22

• wymiary: 560 x 260 x 350 cm



**Plac zabaw SK 27**

wymiary: 370 x 230 x 280 cm



**Plac zabaw SK 28**

wymiary: 510 x 270 x 270 cm



■ Plac zabaw UFO

• wymiary: 440 x 320 x 185 cm



■ Plac zabaw STATEK

• wymiary: 540 x 270 x 245 cm



# LINOWCE

- stal malowana proszkowo
- lina zbrojona  $\varnothing 16$

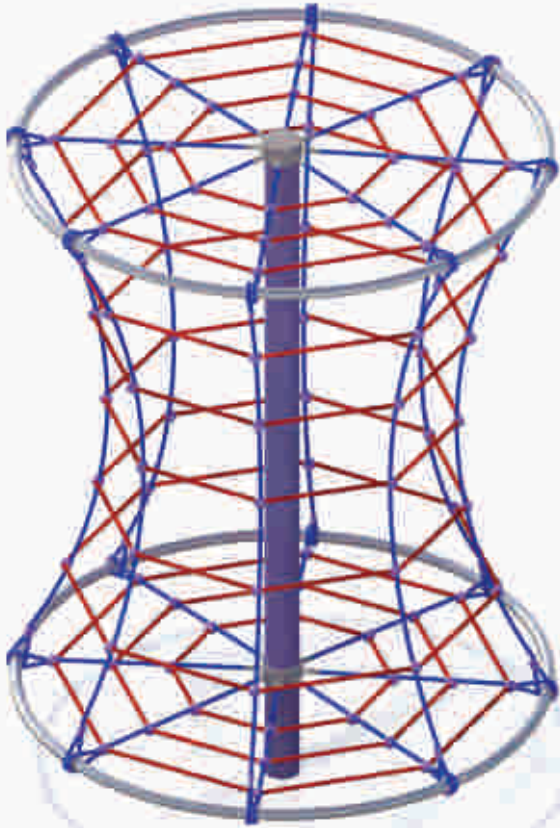

## KLEPSYDRA

- wymiary :  $\varnothing 184 \times 250$  cm

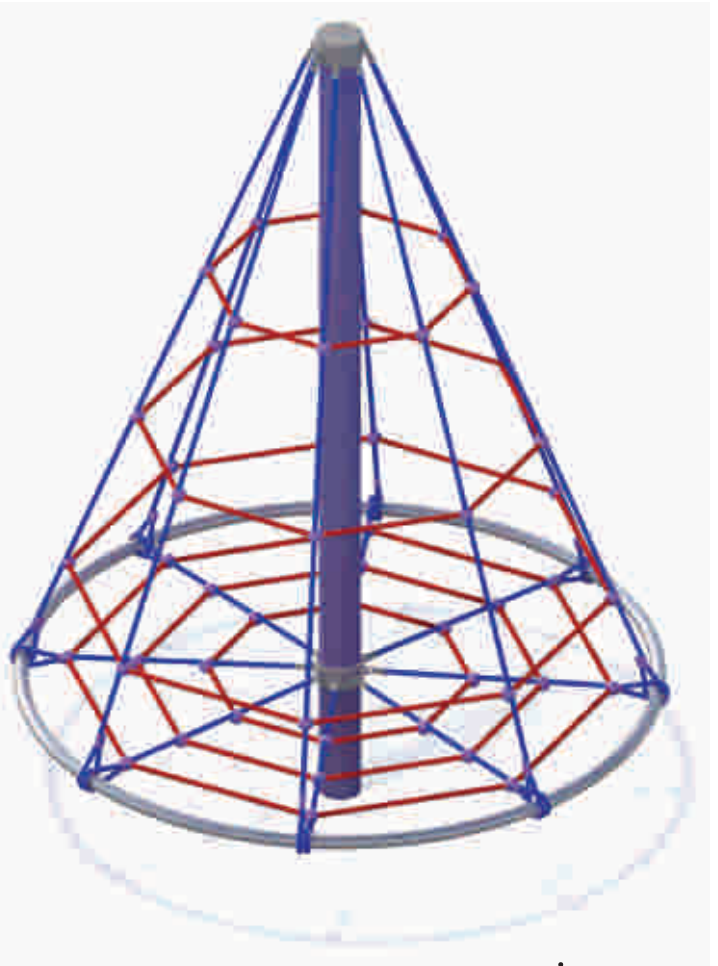

## STOŻEK

- wymiary :  $\varnothing 184 \times 250$  cm

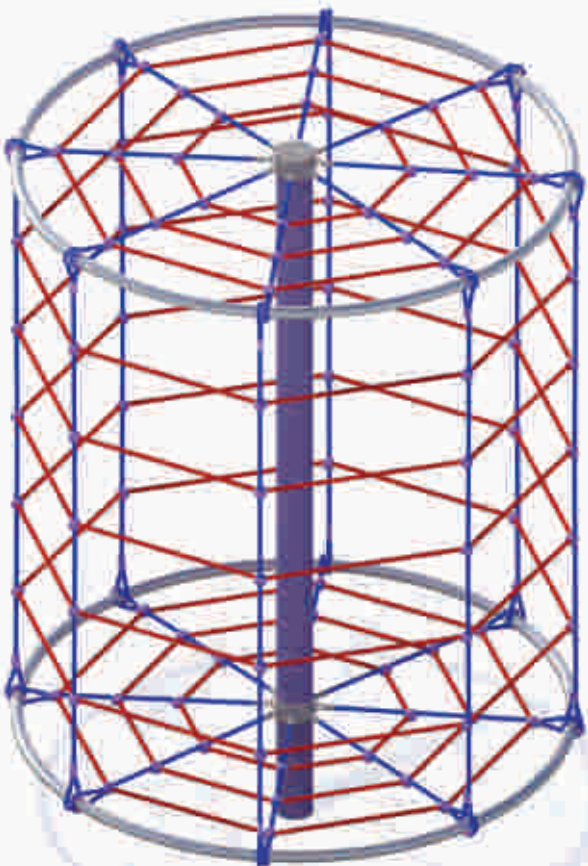

## WALEC

- wymiary :  $\varnothing 184 \times 250$  cm

■ Skatka SK-TO



■ Kopała SK-1

• wymiary : 265 x 130 cm

■ Kopała SK-2

• wymiary : 185 x 185 x 100 cm



■ Kopała ze ślizgiem

• wymiary: ø250 x 115 cm

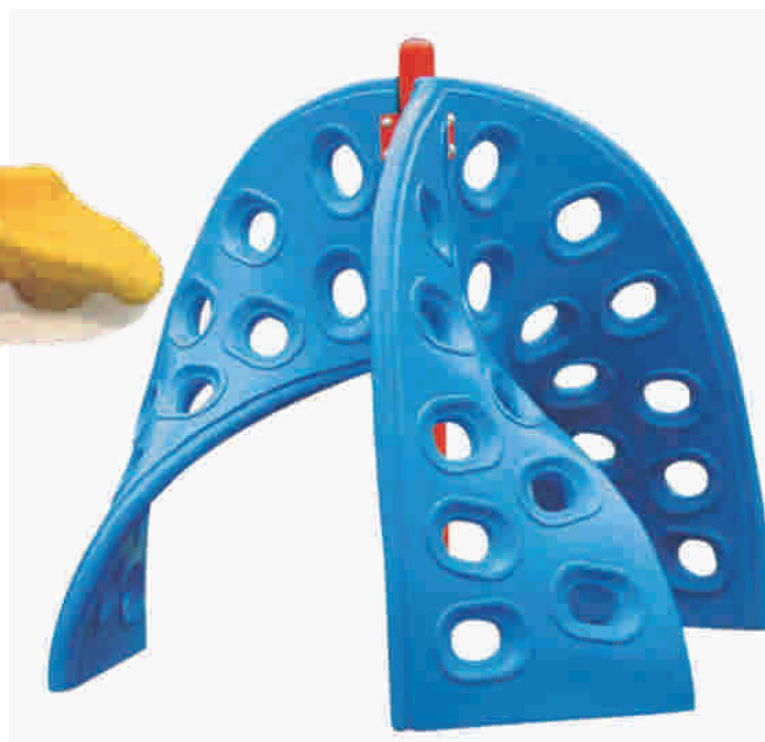

■ Skatka wspinaczkowa

• wymiary: 230 x 230 x 180 cm





## Drzewo SK

• wysokość max 250 cm



## Plac SK 16

• wymiary: 240 x 240 x max 260 cm



## Mostek wiszący

• wymiary: 250 x 80 x 90 cm





## Plac zabaw SK 20

- wymiary : 420 x 420 x 115 cm
- dowolna konfiguracja ustawienia



## Plac zabaw SK 21

- wymiary: 550 x 670 x 260 cm

## Plac zabaw DRZEWO

• wymiary : 220 X 180 cm

Zestawy do zabaw wykonane są z kolorowego tworzywa odpornego na czynniki atmosferyczne. Dostosowane wielkością do wzrostu mniejszych dzieci. Idealne do zabaw w ogrodzie, jak i we wnętrzu przedszkola.



## Plac zabaw DWA DOMKI

• wymiary : 320 x 175 x 192 cm



## Domek plastikowy

• wymiary : 270 x 100 x 150 cm

## Plac zabaw MUCHOMOREK

• wymiary : 240 x 230 x 210 cm



## Dżdżownica kolorowa

• wymiary : 174 x 103 x 103 cm

## Dżdżownica fioletowa

• wymiary : 160 x 120 x 121 cm





**Domki wiejski**  
 • wymiary : 162 x 120 x 157 cm



**Domki smurfów**  
 • wymiary : 126 x 120 x 150 cm

Duże domki wykonane z tworzywa sztucznego odpornego na działanie warunków atmosferycznych.



**Wesoły domek**  
 • wymiary : ø 150 x 180 cm



**Domki MŁYN**  
 • wymiary : 112 x 112 x 172 cm



**Domki GRZYBEK**  
 • wymiary : ø 140 x 150 cm



## ■ Piaskownice

Piaskownice wykonujemy na życzenie klienta z:  
deski,  
bala okrągłego,  
drzewa klejonego  
tworzywa sztucznego HDPE.

W narożnikach lub po całości można umieścić siedziska.

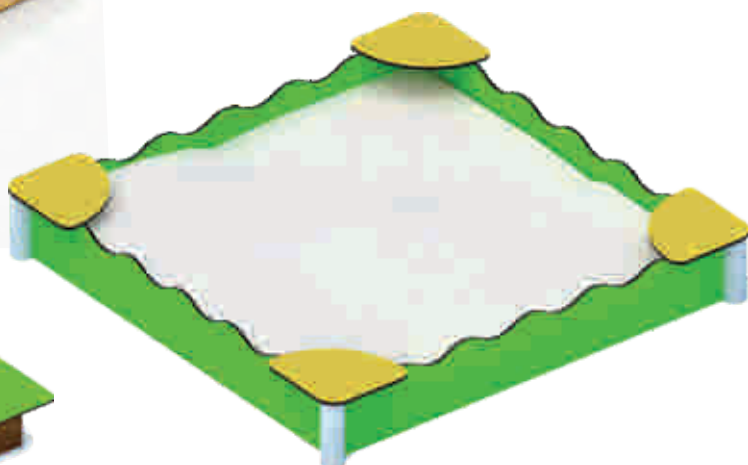
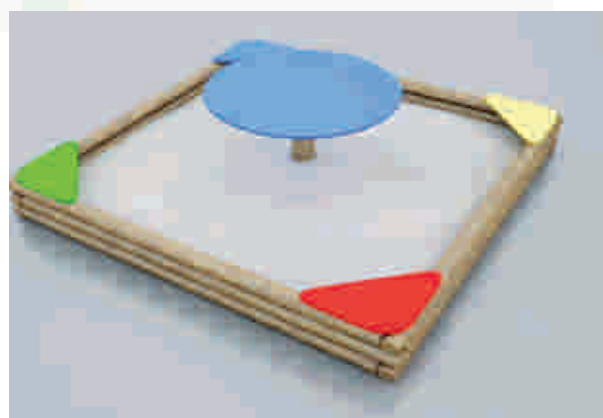
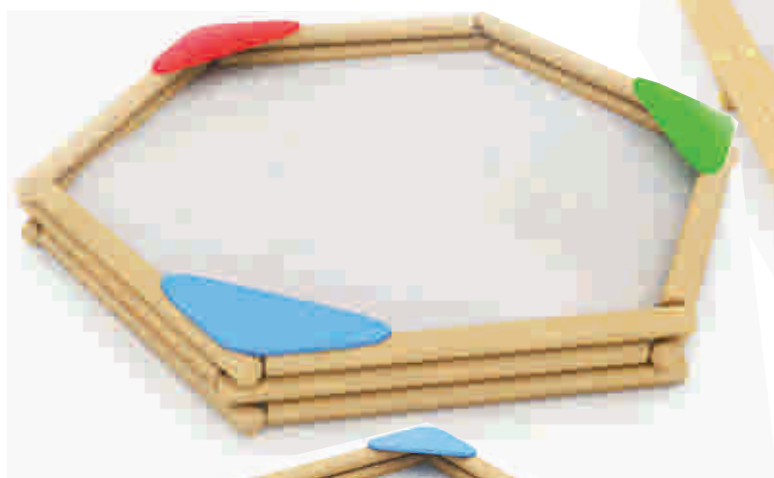
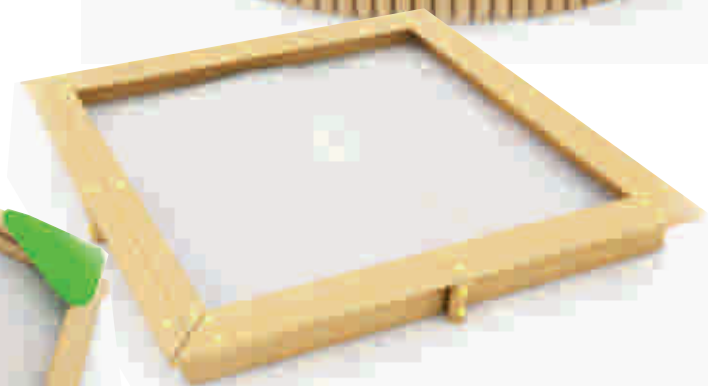

Zrealizujemy  
nietypowy  
kształt



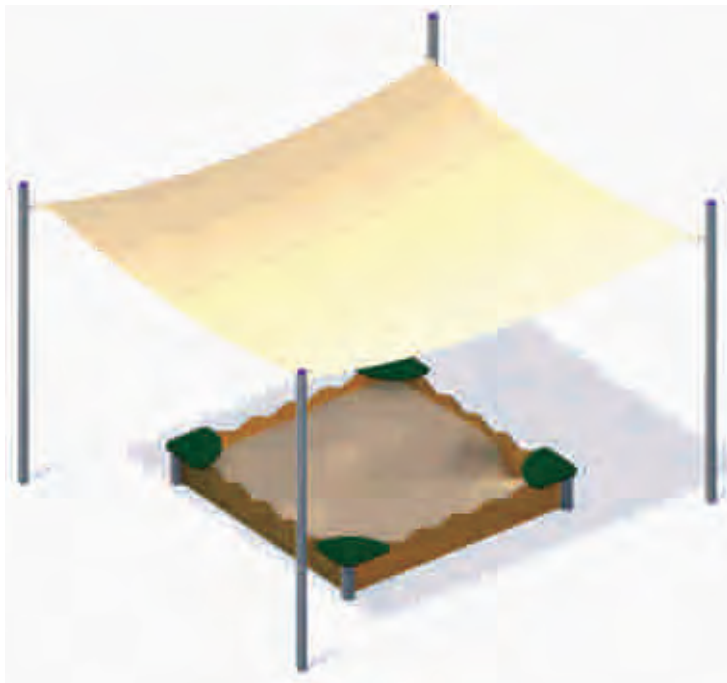

## ZADASZENIA

- konstrukcja stal malowana proszkowo
- zadaszenie żagiel poliestrowy
- wymiar na życzenie

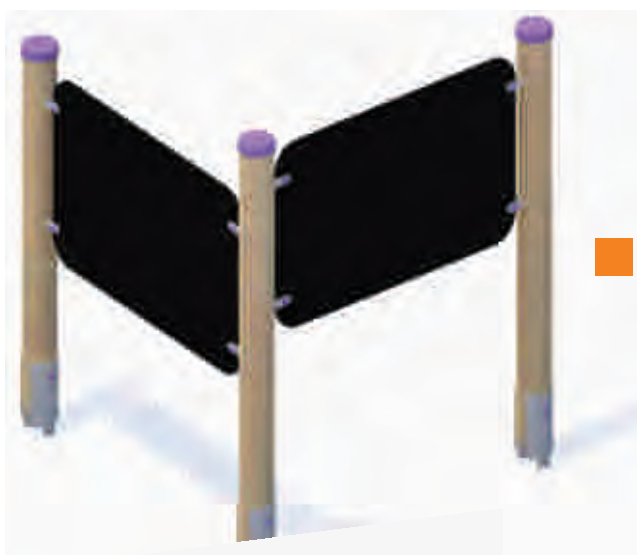

## Tablica do malowania

- pojedyncza
- podwójna



## Skrzynia OCEAN

- wymiary 120 x 60 x 76 cm
- konstrukcja metal/HDPE



## Skrzynia OWOCE

## Ławki

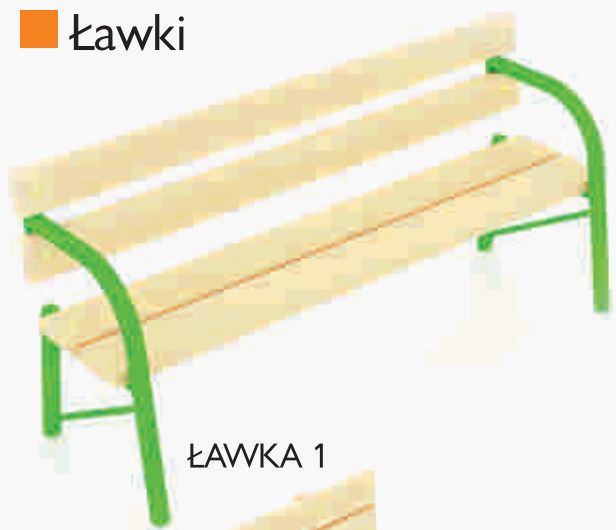

ŁAWKA 1

Długość ławki wykonujemy na życzenie klienta.

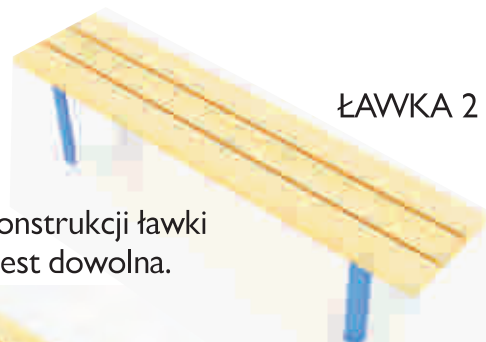

ŁAWKA 2

Kolorystyka konstrukcji ławki metalowej jest dowolna.



ŁAWKA 4

Ławki konstrukcji drewnianej mogą być osadzone na wbetonowanych kotwach.



ŁAWKA 3



## Ławka OWOCE

wymiary 125 x 50 x 68 cm

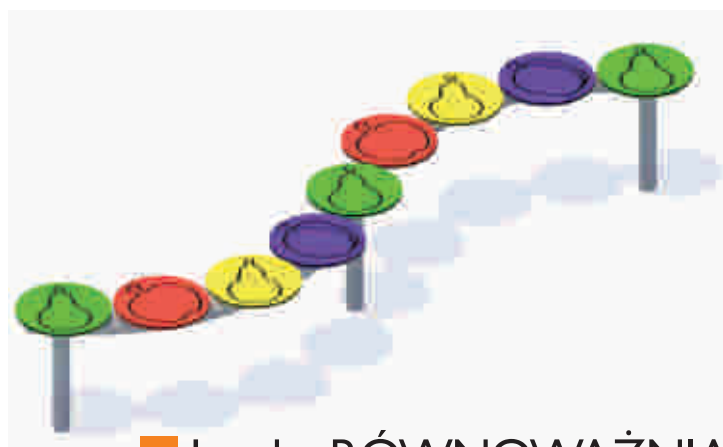

## Ławka RÓWNOWAŻNIA

wymiary 237 x 72 x 37 cm

stal malowana proszkowo  
płyta HDPE



## Stolik do gry CHIŃCZYK

wymiary 175 x 175 x 71 cm

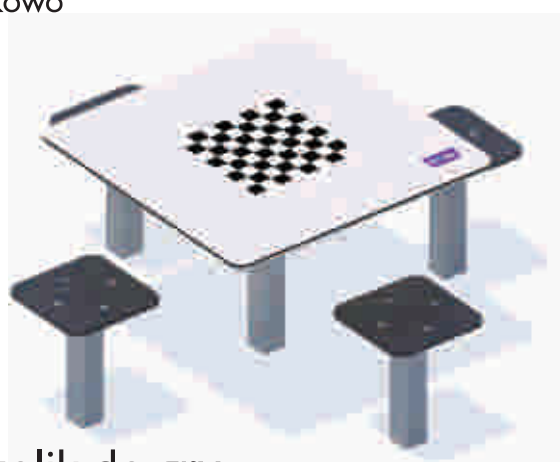

## Stolik do gry WARCABY/SZACHY





## Ławka sześciokątna

wymiary:  $\phi$  196 x 65 cm



Kolorowe kosze wykonane są z tworzywa sztucznego. Wewnątrz posiadają metalowy okrągły wkład na worek na śmieci. Mogą być zastosowane na zewnątrz, jak i wewnątrz przedszkola.



wymiary ok  $\phi$  45 x 55 cm



## Jabłko

## Truskawka



## Miś



## Żaba

## Lód

wymiary:  $\phi$  55 x 150 cm

## MINI SIŁOWNIE



### Jeździec

- wymiary: 48 x 199 x 113 cm
- Partie ciała: górna część pleców, mięśnie ramion i nóg



### Biegacz

- wymiary: 48 x 116 x 113 cm
- Partie ciała: nogi i biodra



### Ławka + prostownik pleców

- wymiary: 164 x 122 x 100 cm
- Partie ciała: brzuch i plecy



### Rowerek + stepper

- wymiary: 184 x 53 x 133 cm
- Partie ciała: rowerek - dolne partie ciała  
stepper - pośladki i uda

### COMBO 4 w 1

- wymiary: 239 x 115 x 123 cm
- Partie ciała: rowerek - dolne partie ciała  
stepper - pośladki i uda  
pajacyk - biodra, kręgosłup lędźwiowy  
wahadło - biodra, odcinek lędźwiowy kręgosłupa



# BEZPIECZNA NAWIERZCHNIA

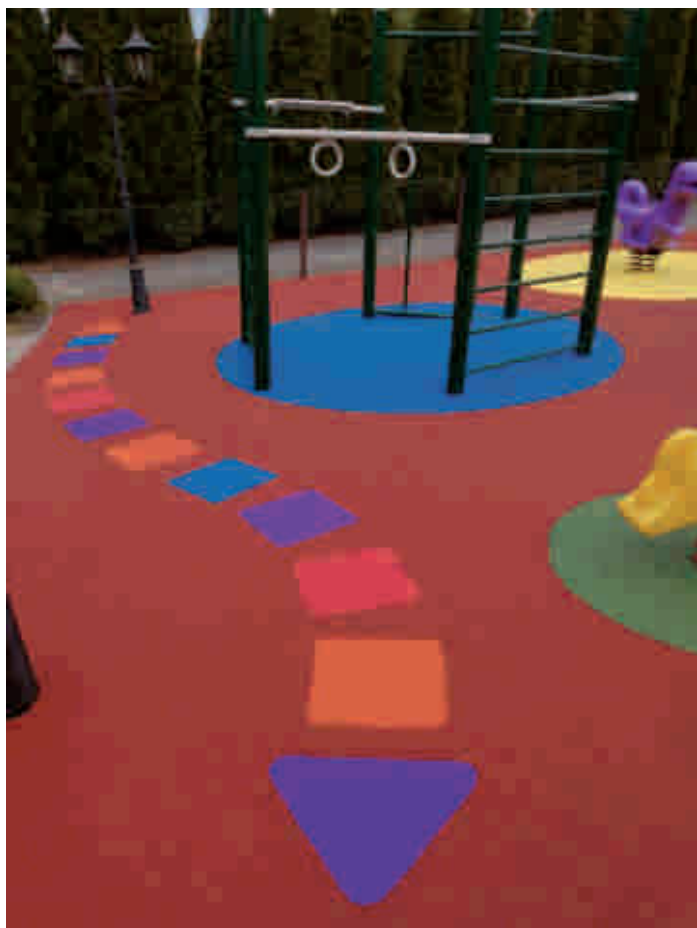

Nawierzchnia wylewana EPDM.

Nawierzchnia wykonana jest z gumowego granulatu SBR o grubości 4 cm oraz granulatu kolorowego EPDM o grubości 1 cm, stanowiącego górną warstwę.

